



Katalog från år
2023 Augusti

Stolbyggsatser Skala 1:10

Stolar och annat utgivna för "Stolklubben".
År 2000—2023. År 2022 kommer 5 nya stolar.
Som stolklubbsprenumerant får du årets alla
nya stolar.

Kotte Toys
Dalen, Gåsamåla
365 94 SKRUV

0478-20453
Tel:

kottetoys@telia.com

ENP= finns ej till
nettopris

www.kottetoys.se

Torsten Löfgren

Design/Fabrikation

070-5240453
Mobiltel:

Prenumeration 2022

5 "Stolklubbsbrev" per år
med 5 olika
möbelmodeller.
850:-

Hjärterstol

(Art. 2)

Första stolen, egen modell, efter eget huvud.

Dockskåpsstol.

Pris: 70:00 SEK

Egen design

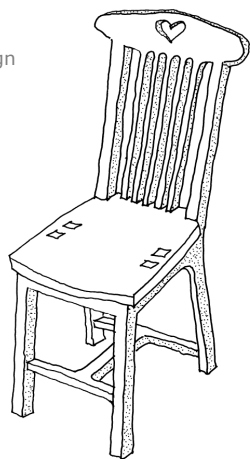

Hjärterstol som hel sats

(Innehåller bord och fyra stolar)
(Art. 2B)

Första stolen, egen modell, efter eget huvud.

Dockskåpsstol. OBS. Satsen är i skala
Miljö 1:12

Pris: 165:00 SEK

Trädgårdsstol

(Art. 3)

Massproducerad trädgårdsmöbel, modern.

Originalt troligen tillverkad i Hillerstorp.

Pris: 70:00 SEK

Min egen stol

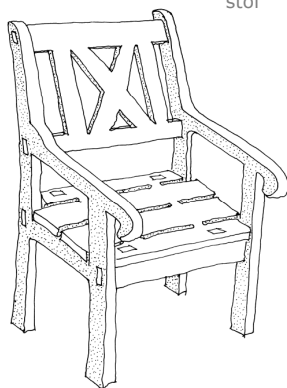

Trädgårdsstol som hel sats

(Innehåller soffa bord och två fätöljer)
(Art. 3B)

Massproducerad trädgårdsmöbel, modern.

Originalt troligen tillverkad i Hillerstorp.
OBS. Satsen är i skala
Miljö 1:12

Pris: 165:00 SEK

Rokokostol

(Art. 4)

Stol som jag har själv hemma.

Stilmöbel tillverkad på 1900-talet.

Pris: 70:00 SEK

Min egen stol

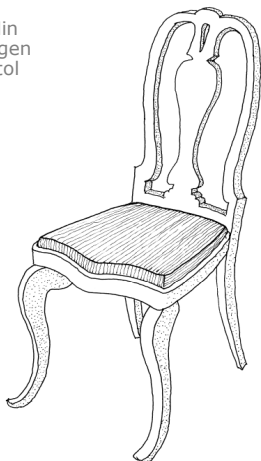

Rokokostol som hel sats

(Innehåller ett ovalt bord och fyra stolar)
(Art. 4B)

Fyra stolar och ett ovalt bord som jag har själv hemma.

Stilmöbel tillverkad på 1900-talet.

Satsen är för tillfället nerlagd.

Pris: 210:00 SEK

Gustaf karmstol

(Art. 5)

Stol som jag har själv hemma.
1850-tal

Lindomestol.
Nyrokoko.
Svart med guld.

Pris: 70:00 SEK

Min egen stol

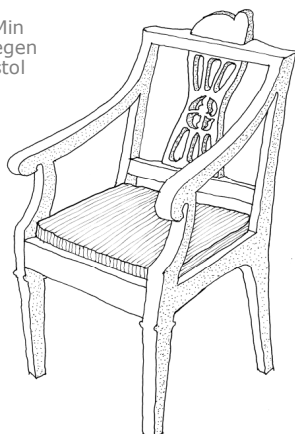

Kulstolen

(Art. 6)

Stol som jag har själv hemma. 1850-tal.

Jag vet inte var den är tillverkad. Kanske i Skåne.

Pris: 70:00 SEK

Min egen stol

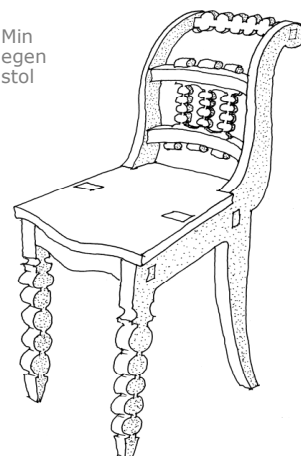

"Den Svenska Modellen" ENP

(Art. 7)

För Slottsbutiken på Drottningholm slott.

1753 inköptes 300 st. Gustavianska stolar för slottens gästrum.

Pris: 70:00 SEK

Drottningholm slott

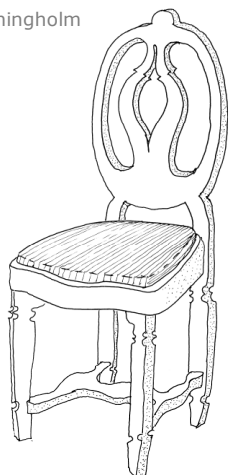

Karl-Johan

(Art. 14)

ENP

För Slottsbutiken på Drottningholm slott.

Empierstol som finns på Rosersbergs slott.

Pris: 85:00 SEK

Drottningholm slott

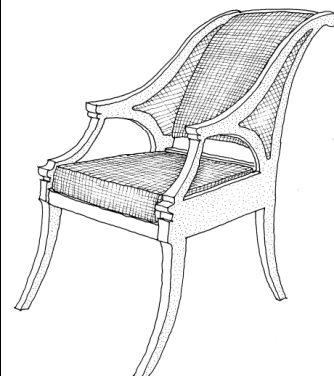

Älvrosstolen

(Art. 8)

ENP

Stol för Skansen. Finns på Älvrosgården.

Stolen kommer från Hälsingland.

Pris: 70:00 SEK

Skansen

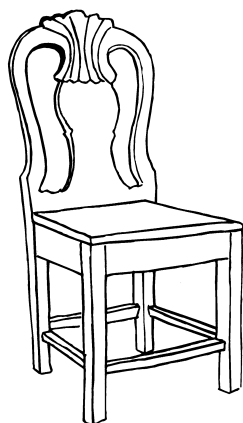

Guldrokostolen

(Art. 22)

ENP

För Slottsbutiken på Drottningholm slott. Fransk, tidigt 1700-tal.

Sidentyg från Almgrens sidenväveri i skala, med tre kronor på

Pris: 400:00 SEK

Drottningholm slott

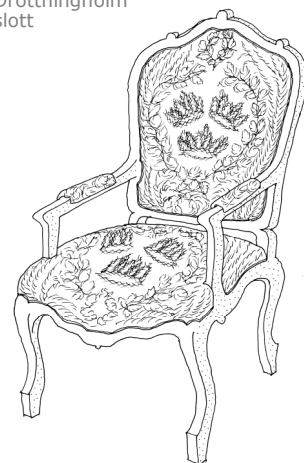

Delsbogården

(Art. 9)

ENP

Stol för Skansen. Finns på Delsbogården.

Stolen kommer från Härjedalen.

Pris: 70:00 SEK

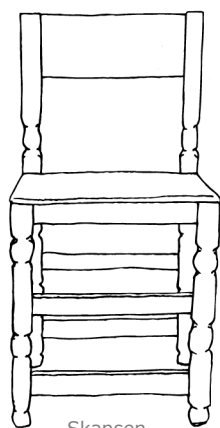

Skansen

Moster Jacks Gustavianska

(Art. 10)

Den här stolen hade min moster Jack.

En Gustaviansk allmogestol.

Pris: 70:00 SEK

Syrrans egen stol

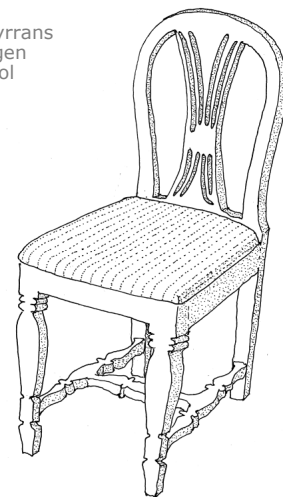

Ekshäradsstolen

(Art. 11)

ENP

Stol för Skansen. Finns på Ekshäradsgården. Kallas för Kajs-Pers stol.

Stolen kommer från Vermland. Barock.

Pris: 70:00 SEK

Skansen

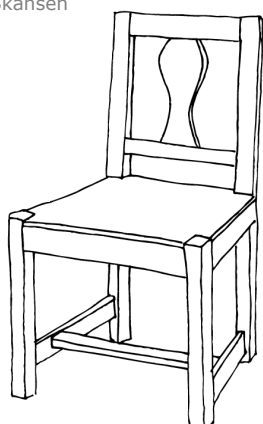

Knud-Henrik

(Art. 13)

Den här stolen hittade jag i mina föräldrars pannrum

En allmogestol med drag från empirien.

Pris: 70:00 SEK

Min egen stol

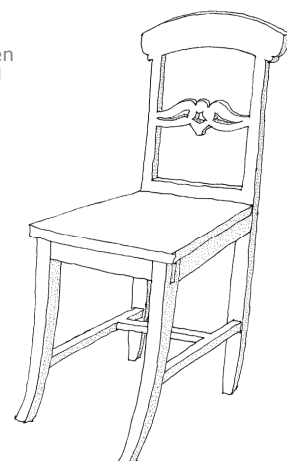

Karins blomsterhylla

(Art. 15)

Förebild från Carl Larsson-gården i Sundborn.

Blomsterhyllan ritad av Karin Larsson. (Man kan säga att den är modern)

Pris: 90:00 SEK

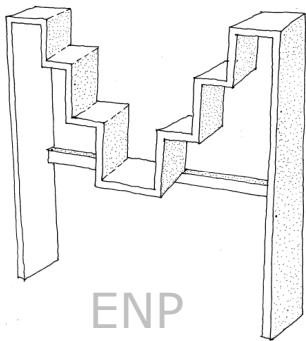

Carl Larsson gården

ENP

Halvmånebordet

(Art. 17)

Förebild från Carl Larsson-gården i Sundborn.

Bordet fanns i huset när Larssons flyttade in.

Pris: 150:00 SEK

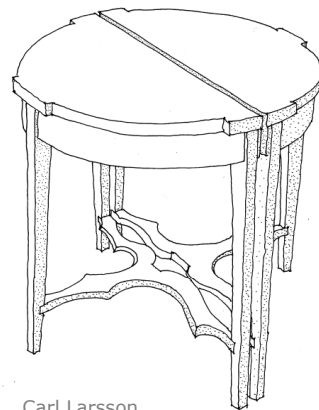

Carl Larsson gården

Bellmansstolen Förmaksstolen

(Art. 16)

Förebild från Carl Larsson-gården i Sundborn.

Stolen fanns i huset när Larssons flyttade in. Tillverkad i Falun.

Pris: 70:00 SEK

Carl Larsson gården

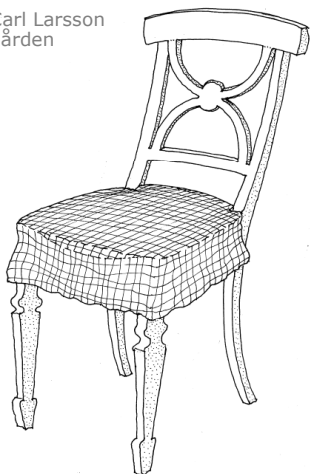

Slagbordet från Sundborn

(Art. 18)

Förebild från Carl Larsson-gården i Sundborn.

Bordet fanns i huset när Larssons flyttade in.

Pris: 150:00 SEK

Carl Larsson gården

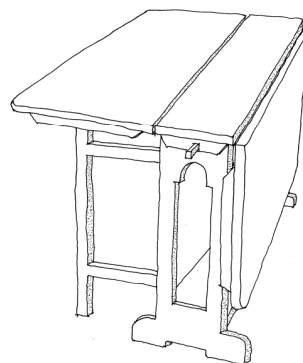

Karins röda spjalstol

(Art. 19)

Förebild från Carl Larsson-gården i Sundborn.

Karin lät tillverka efter allmogemodell, men med bara tre spjälor.

Pris: 70:00 SEK

Carl Larsson gården

ENP

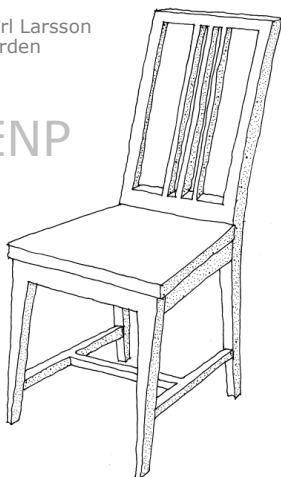

Kalasbordet från Sundborn

(Art. 20)

Förebild från Carl Larsson-gården i Sundborn.

Gammalt Barockbord. Bordet är 2,4 m långt. Ny ekskiva.

Pris: 150:00 SEK

ENP

Carl Larsson gården

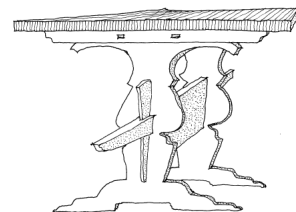

Karins gungstol och ateljebord

(Art. 23)

Förebild från Carl Larsson-gården i Sundborn.

Karin lät tillverka gungstol och bord. Dom är stora men moderna.

Pris: 200:00 SEK

Snickare Arnbom tyckte att gungstolen och bordet var klumpiga, därför levererade han dessa efter att det blivit mörkt, så inte grannarna skulle se.

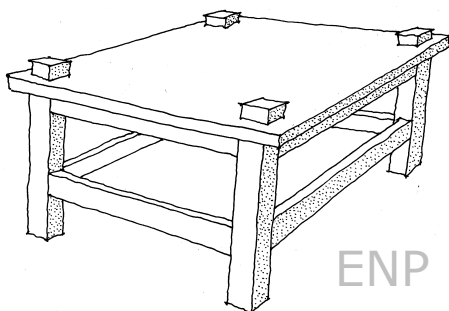

ENP

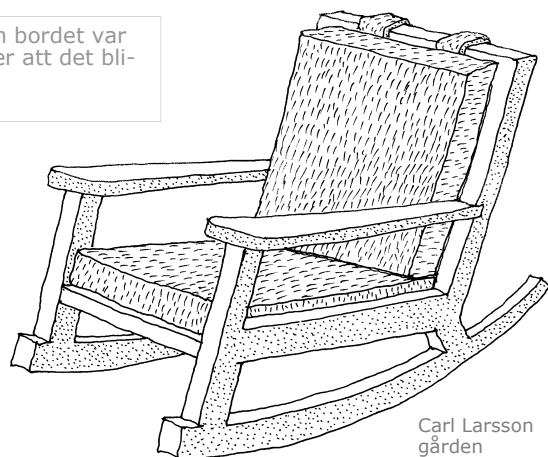

Carl Larsson gården

"Camilla"

(Art. 21)

En modern stol som tillverkas av KÄLLEMO som finns i Värnamo.

Formgivare
John Kandell.

Pris: 70:00 SEK

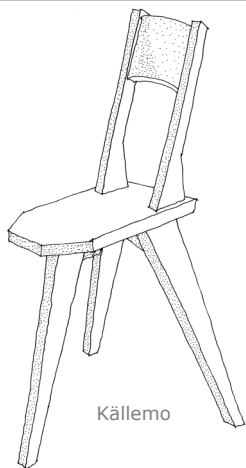

"Solitär"

(Art. 32)

En modern stol som tillverkas av KÄLLEMO som finns i Värnamo.

Formgivare
John Kandell.

Pris: 150:00 SEK

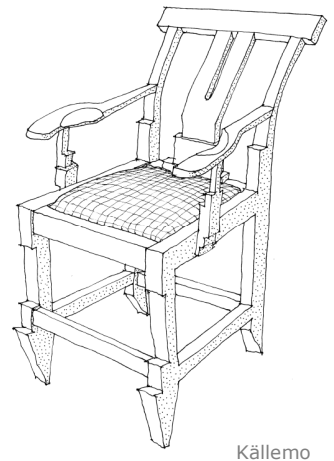

Länstol från Norrgavel

(Art. 26)

Stolen säljs och tillverkas av Norrgavel, en modern stol.

Formgivare
Nirvan Richter

Pris: 125:00 SEK

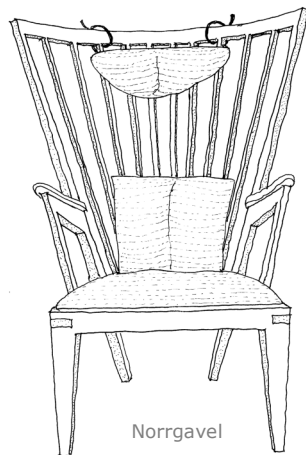

Pelarbord från Norrgavel

(Art. 27)

Bordet säljs och tillverkas av Norrgavel, ett modernt bord.

Formgivare
Nirvan Richter

Pris: 70:00 SEK



Håkans stol

(Art. 12)

Stolen görs av Snickarmästare Johansson i Markaryd.

Presenterades på möbelmässan 2001.

Pris: 70:00 SEK

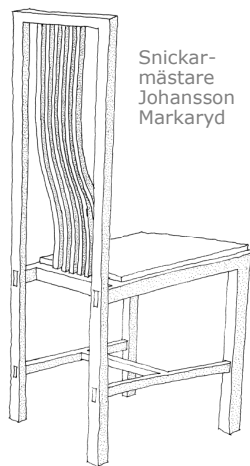

Trappstegsstol

(Art. 28)

Stol från Regionmuseum Kristianstad.

En allmogestol, kombinerad trappstege stol, fällbar.

Pris: 100:00 SEK

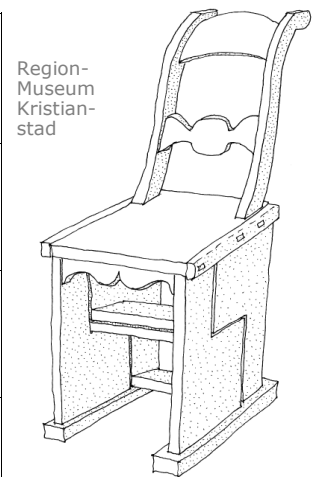

Djävulens stol

(Art. 30)

Finns på Kyrkeby brännvinsbränneri vid Vissefjärda.

Med rolig skröna. Årets industrimuseum 2002.

Pris: 90:00 SEK

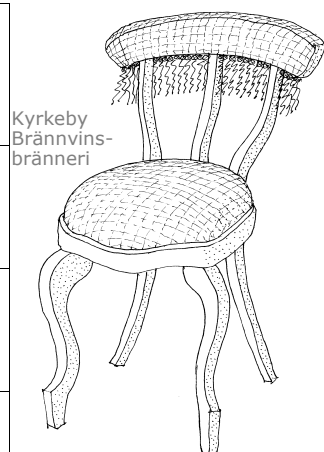

"Brännvinsprovarstolen"

(Art. 33)

Finns på Kyrkeby brännvinsbränneri vid Vissefjärda.

Kyrkeby brännvinsbränneri årets industrimuseum 2002.

Pris: 70:00 SEK

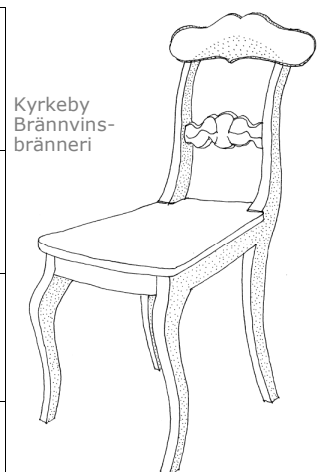

Albin

(Art. 24)

Finns på Östervåla möbelmuseum. Stilmöbel från 1904.

Allmogestol med drag från Empieren.

Pris: 70:00 SEK

Östervåla
Möbel-
museum

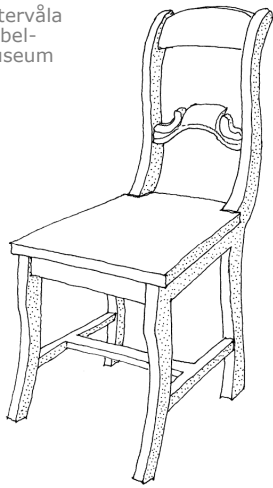

Olle spjälstol

(Art. 25)

Finns på Östervåla möbelmuseum. Stilmöbel från 1904.

Spjälstolar var en vanlig allmogestol, med variationer (olika pinnantal)

Pris: 70:00 SEK

Östervåla
Möbel-
museum

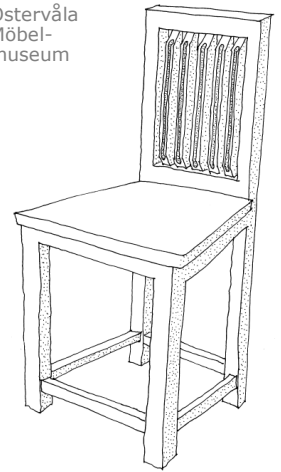

"Tidö Oval"

(Art. 29)

Finns på Östervåla möbelmuseum. Stilmöbel från 1904.

Gjordes från början för NK. Tillverkas fortfarande i Östervåla.

Pris: 80:00 SEK

Östervåla
Möbel-
museum

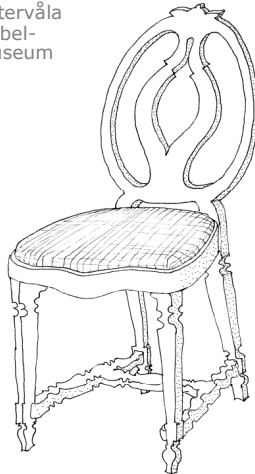

Skokloster 1708

(Art. 31)

Denna stol finns på Skokloster slott.

Stram, karolinsk från år 1708.

Pris: 70:00 SEK

Skokloster

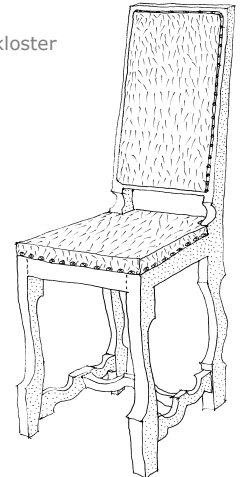

Grötstolen

(Art. 35)

ENP

Stol från Ålands museum
Stolen kan fällas till ett bord.

Stolen stod ofta förr alldeles innanför dörren att servera luffare på.

Pris: 100:00 SEK

Ålands
museum

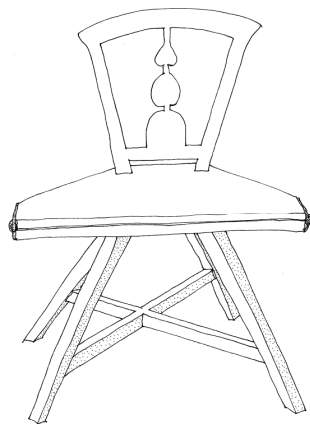

"Tro, hopp och kärlek"

(Art. 34)

ENP

Stol från Ålands museum
Symbolerna i ryggen är även sjömannens.

En allmogestol med drag från empieren.

Pris: 100:00 SEK

Ålands
museum

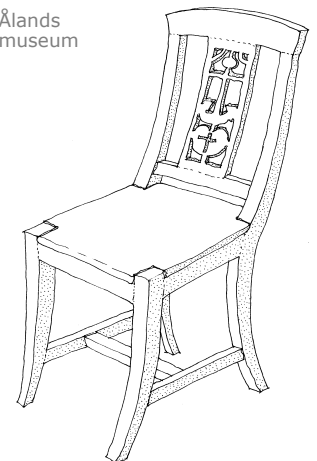

Linnés plugghäst

(Art. 41)

Stol från Linnés Hammarby som ligger utanför Uppsala.

Plugghäst som föreläsningstol, i barockstil.

Pris: 100:00 SEK

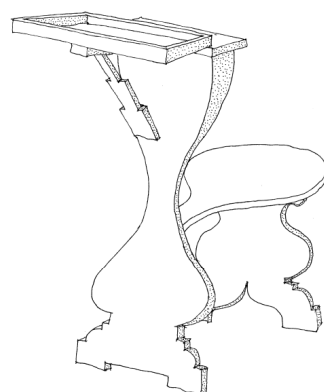

"Moderna plugghästen"

(Art. 40)

Görs av "Plugghästens vänner" Gunnar Grip från Uppsala

En modern variant av en mycket gammal modell.

Pris: 110:00 SEK

Gunnar
Grip

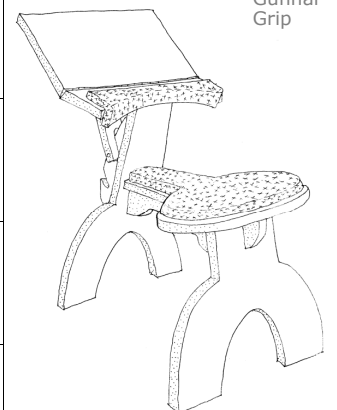

Göteborgsstolen

Möndals museum

(Art. 36)

För Möndals museum. En Lindomestol.

En Lindomestol med drag från Empieren.

Pris: 100:00 SEK

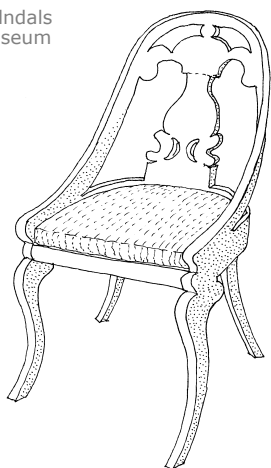

Senbarockstol

Möndals museum

(Art. 37)

För Möndals museum. En Lindomestol.

En Lindomestol i så kallad Queen Anne stil, engelsk inspiration.

Pris: 90:00 SEK

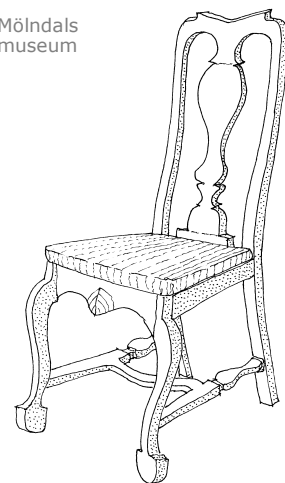

Noll-stolen

Möndals museum

(Art. 38)

För Möndals museum. En Lindomestol.

En Lindomestol, sen-gustaviansk med fin nollrad i ryggen.

Pris: 100:00 SEK

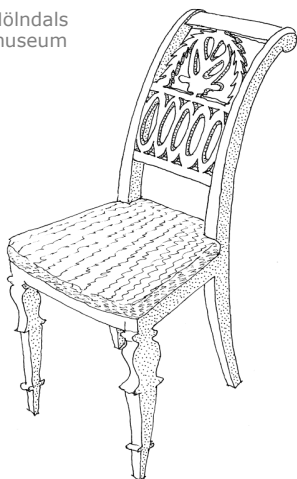

"Gunnedomellen"

Möndals museum

(Art. 39)

För Möndals museum. En Lindomestol.

En Lindomestol med inspiration från Gunnebo slott, koklövar fram.

Pris: 70:00 SEK

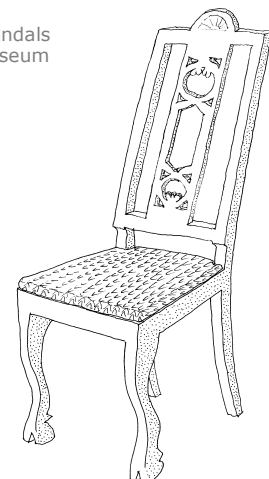

Mora spjalstol

Zorn museum

(Art. 43)

Stolen finns i Zorns hem, finns i köket.

En traditionell spjalstol från Mora.

Pris: 80:00 SEK

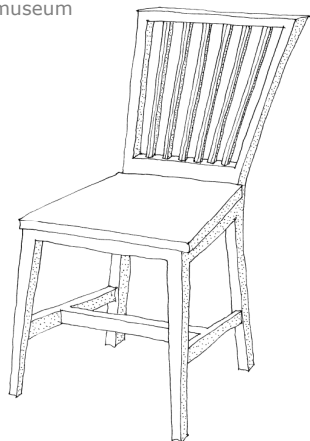

Hammarby salongsstol

Linnés Hammarby

(Art. 42)

Stol från Linnés Hammarby som ligger utanför Uppsala.

En allmogestol med drag från senbarocken.

Pris: 85:00 SEK

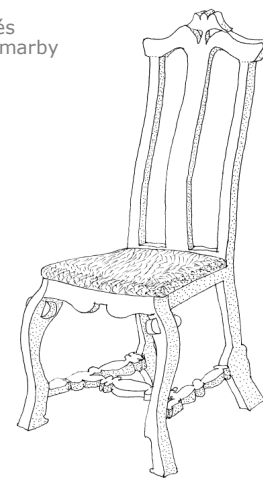

Järvsö bondrokoko

Hälsinglands museum

(Art. 48)

Stol för Hälsinglands museum. Stolen kommer från Järvsö.

Rokoko i allmogetappning.

Pris: 85:00 SEK

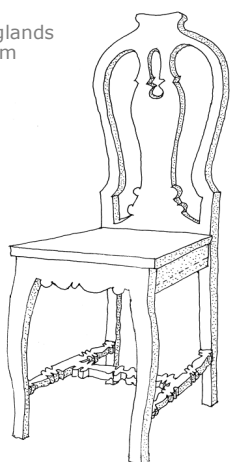

Järvsöstolen tolvsåstol

Hälsinglands museum

(Art. 49)

Stol för Hälsinglands museum. Stolen kommer från Järvsö.

Tolvsåstol med inspiration från renässansen.

Pris: 85:00 SEK

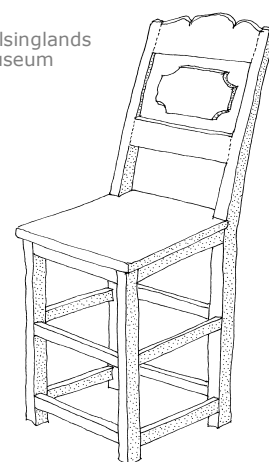

Zorns karmstol

(Art. 45) ENP

Stolen finns i Zorns hem, salongsstol.

Stolen är ritad av Zorn själv, inspirerad av gamla bockbord.

Pris: 85:00 SEK

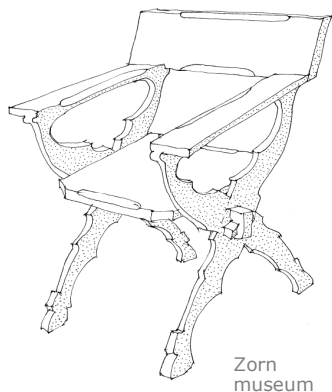

Zornstolen

(Art. 44) ENP

Stolen finns i Zorns hem, salongsstol.

Stolen är ritad av Zorn själv, inspirerad av gamla bockbord.

Pris: 70:00 SEK

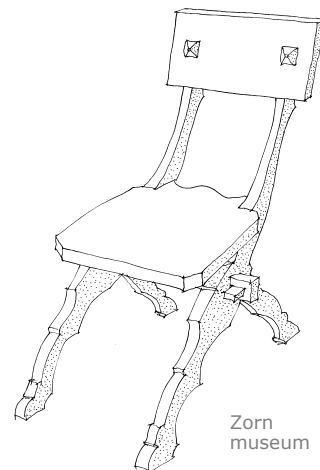

Clasons spiral-svarvade

(Art. 50)

Stol från Hallwylska palatset, nära Nybroplan i Stockholm.

Clason har även ritat huset och Nordiska museet.

Pris: 100:00 SEK

Hallwylska palatset

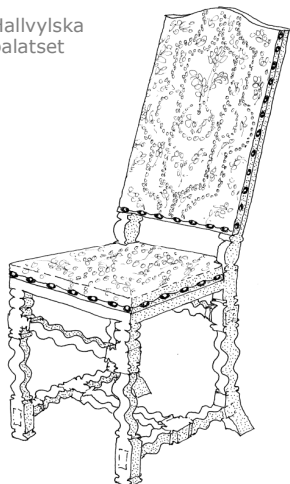

Zorns lilla bord

(Art. 46) ENP

Bordet finns i Zorns hem. På längden rymmer bordet två stolar.

Bordet är ritad av Zorn själv, inspirerad av gamla bockbord.

Pris: 130:00 SEK

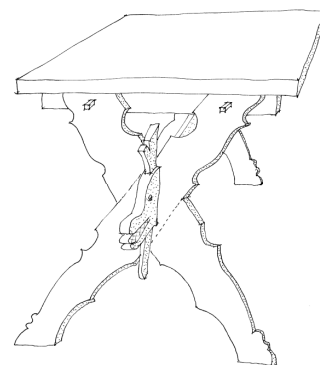

Köksstolen från Hallwylska

(Art. 51)

Stol från Hallwylska palatset, nära Nybroplan i Stockholm.

Snickare Edvard Johansson, 1915. Det kanske även är formgivaren.

Pris: 70:00 SEK

Hallwylska palatset

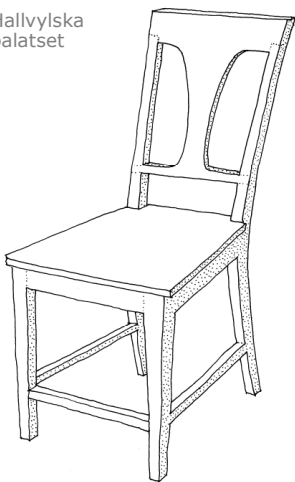

Zorns stora bord

(Art. 47) ENP

Bordet finns i Zorns hem. På längden rymmer bordet sex stolar.

Bordet är ritad av Zorn själv, inspirerad av gamla bockbord.

Pris: 145:00 SEK

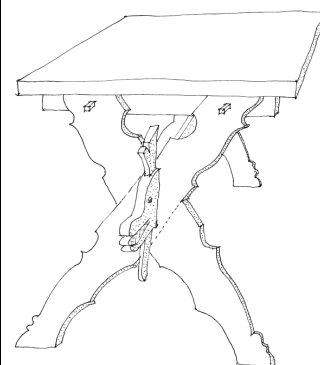

Norrgavels BAS-stol

(Art. 52)

Stolen säljs av norrgavel. Stockholm, Lammhult, Malmö, Göteborg och Köpenhamn

Formgivare: Nirvan Richter

Pris: 70:00 SEK

Norrgavel

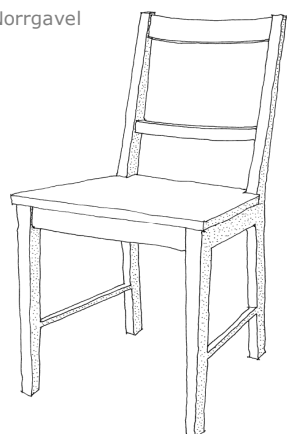

Norrgavels 2 mans-soffa

Pris: 210:00 SEK (Art. 53)



Norrgavel

Lyrstolen

(Art. 54)

För Rackstads museum.
Denna stol är snickrad av
Curt Ericson.

En Lindomestol med drag
från Empieren.

Pris: 75:00 SEK

Racksta
museum

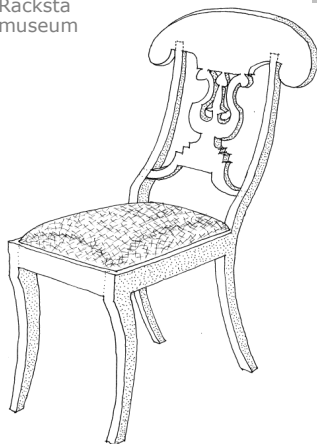

Liljestolen

(Art. 55)

För Rackstads museum.
Denna stol är snickrad av
Curt Ericson.

En Lindomestol med drag
från Empieren.

Pris: 75:00 SEK

Racksta
museum

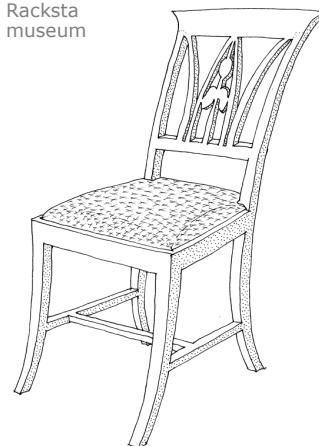

Jösse härads spjälstol

(Art. 56)

För Rackstads museum.
En spjälstol från Jösse
härad.

Den stol Curt Ericson an-
vänt som förebild för sina
spjälstolar på museet.

Pris: 75:00 SEK

Racksta
museum

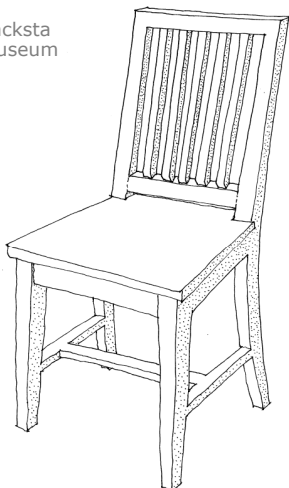

Nils Dacke stolen

(Art. 57)

För Smålands museum.
Stol av blanksliten ek,
har varit rödmålad.

Renässans, fanns på
1500-talet. Därav nam-
net Nils Dacke, fiktion.

Pris: 75:00

Smålands
museum

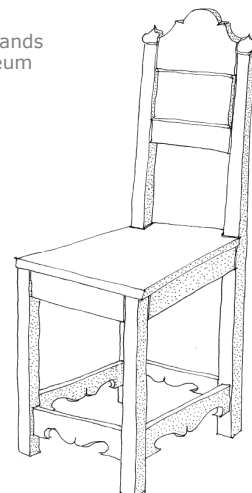

Marum stolen

(Art. 64)

Stolen finns på Väster-
götlands museum i
Skara. Från Marums
socken.

Detta är en stegstol eller
på engelska Back-ladder-
chair med lång historia.

Pris: 95:00 SEK

Skara
Läns-
museum

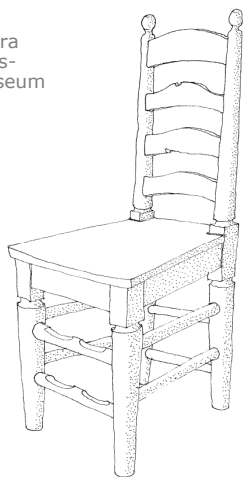

Blå Åsarps- stolen

(Art. 67)

Stolen finns i Falbygden
museum. Den kommer
från Åsarpsstrakten.

Stolen är en allmogestol
med speciell formgivning
Kanske 1800-tal.

Pris: 75:00 SEK

Falköping
museum

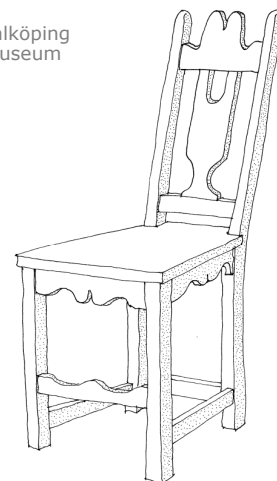

Jönns spjälstol

(Art. 65)

Stolen finns i Falbygden
museum. Den har ägts
av John Liedholm.

Stolen är en typisk spjäl-
stol från Falbygden. Med
4 st ryggspjälor.

Pris: 70:00 SEK

Falköping
museum

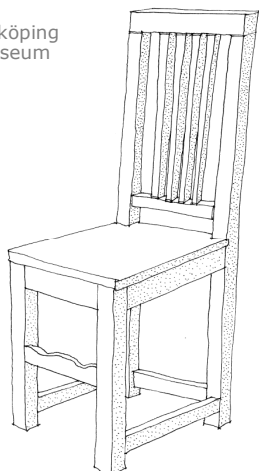

Jönns stol med ryggspiegel

(Art. 66)

Stolen finns i Falbygden
museum. Står i
Kalvåsstugan

Allmogestol med rygg-
spiegel. Från 1700-tal
Eller 1800-tal.

Pris: 70:00 SEK

Falköping
museum

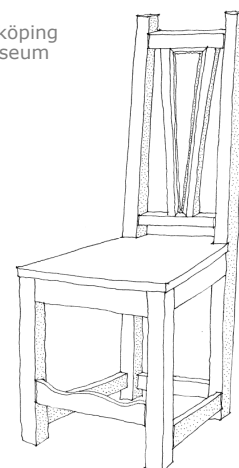

LAMINO

(Art. 58)

Har tillverkats av SWEDESE i Vaggeryd Sedan 1956

Utsedd till århundradets stol. Formgivare är Yngve Ekström

Pris: 125:00 SEK

Swedese

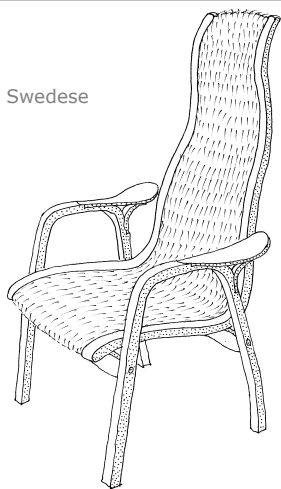

Eva

(Art. 63)

Bruno Mathsson international i Värnamo tillverkar denna stol.

Formgivare Bruno Mathsson Sveriges mest kände möbelformgivare.

Pris: 100:00 SEK
(Finns även Miljö 1:12)

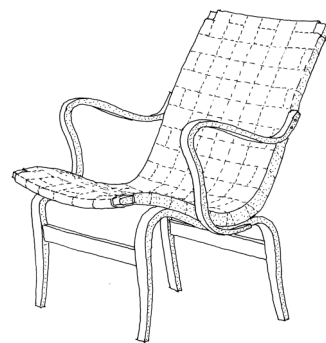

Bruno Mathsson

Gräshoppan

(Art. 60)

Denna stol gjordes för Värnamo sjukhus innan Bruno Mathsson var känd

Formgivare Bruno Mathsson Sveriges mest kände möbelformgivare.

Pris: 195:00 SEK
(Finns även Miljö 1:12)

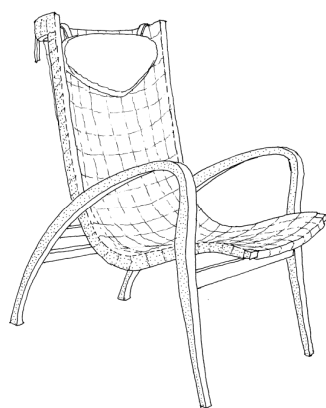

Bruno Mathsson

Mina

(Art. 62)

Bruno Mathsson international i Värnamo tillverkar denna stol.

Formgivare Bruno Mathsson Sveriges mest kände möbelformgivare.

Pris: 110:00 SEK
(Finns även Miljö 1:12)

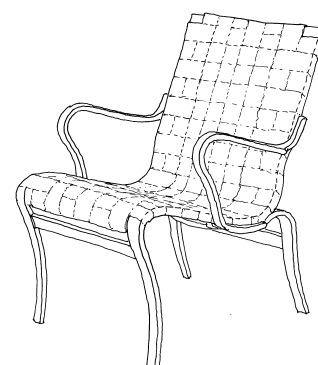

Bruno Mathsson

Att bygga Bruno Mathssons stolar som modeller gör att man på ett bättre sätt kan se storheten i formgivningen.

Sadeljordsbandet ingår i byggsatserna. Det är ett specialvävt linneband som är 6 mm brett.

(Skalan **Miljö 1:12** har band som är 4,5 mm)

Modell 36 Liggstol

(Art. 61)

Bruno Mathsson international i Värnamo tillverkar denna stol.

Formgivare Bruno Mathsson Sveriges mest kände möbelformgivare.

Pris: 195:00 SEK
(Finns även Miljö 1:12)

Bruno Mathsson

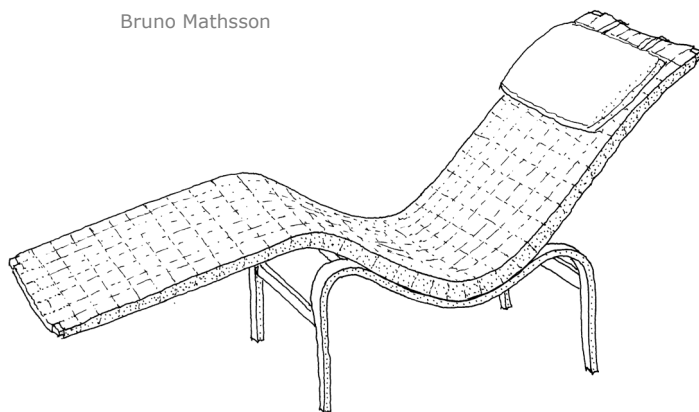

Bruno Mathssons stolar finns även att köpa i en mindre skala.

Skala: **Miljö 1:12**
(reella skalan är 1:11)

Priset är detsamma som för skala 1:10.

Dessa stolar kan endast beställas direkt från www.kottetoys.nu

Pernilla 3 liggstol

(Art. 59)

Bruno Mathsson international i Värnamo tillverkar denna stol.

Formgivare Bruno Mathsson Sveriges mest kände möbelformgivare.

Pris: 195:00 SEK
(Finns även Miljö 1:12)

Bruno Mathsson

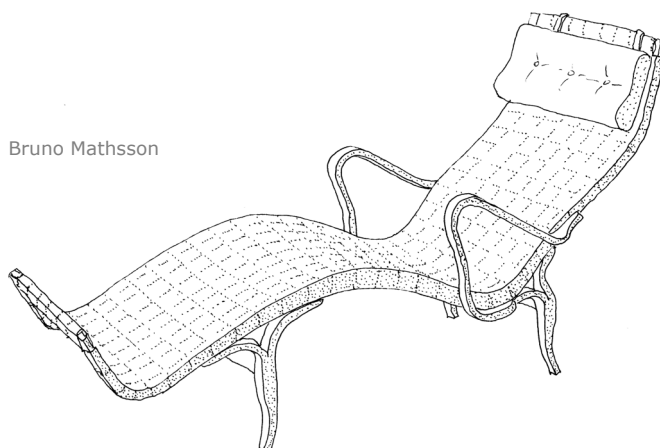

Calmare Nyckel **Carl Malmsten**

(Art. 88)

Stol formgiven av Carl Malmsten. Grundmodell Barock, men modern.

Namnet syftar nog på Kalmar slott som kan ses från Capellagården

Pris: 95:00 SEK
(Finns i miljö 1:12)

Carl Malmsten
möbel

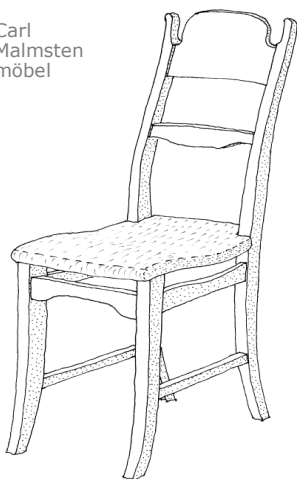

Lilla Åland **Carl Malmsten**

(Art. 89)

Stol formgiven av Carl Malmsten. Modell efter pinnstol från Åland

Stolen mättes upp under kurs på folkhögskola. Carls stol är stilren.

Pris: 95:00 SEK
(Finns i miljö 1:12)

Carl Malmsten
möbel

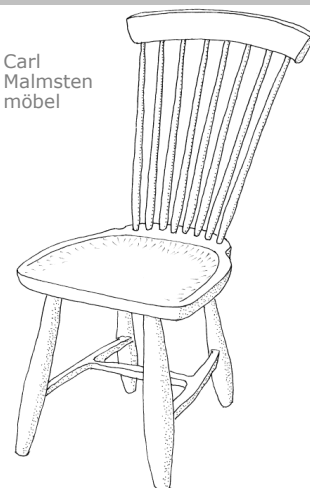

Växthuset är det första försöket att bygga ett hus på samma sätt som med stolarna, alltså en byggsats som är utskuren ur plywood. Huset är från början ett platt paket som kan sändas som brev.

"Konservatorium" **engelskt växthus** **1800-talet tillverkat av gjutjärn och glas**

(Art. 90)

Samarbete med:
Tollgate Miniatures i
Frankrike

Växthus, påbyggnad hus från 1800-talet i Viktoriansk stol med 3 rader fönster.

Pris: 725:00 SEK
Denna modell är skala 1:12.

Växthuset är anpassat till den skala som miniatyrister i England och USA använder sig av. Detta gör att stolar i framtiden även blir Skala 1:12

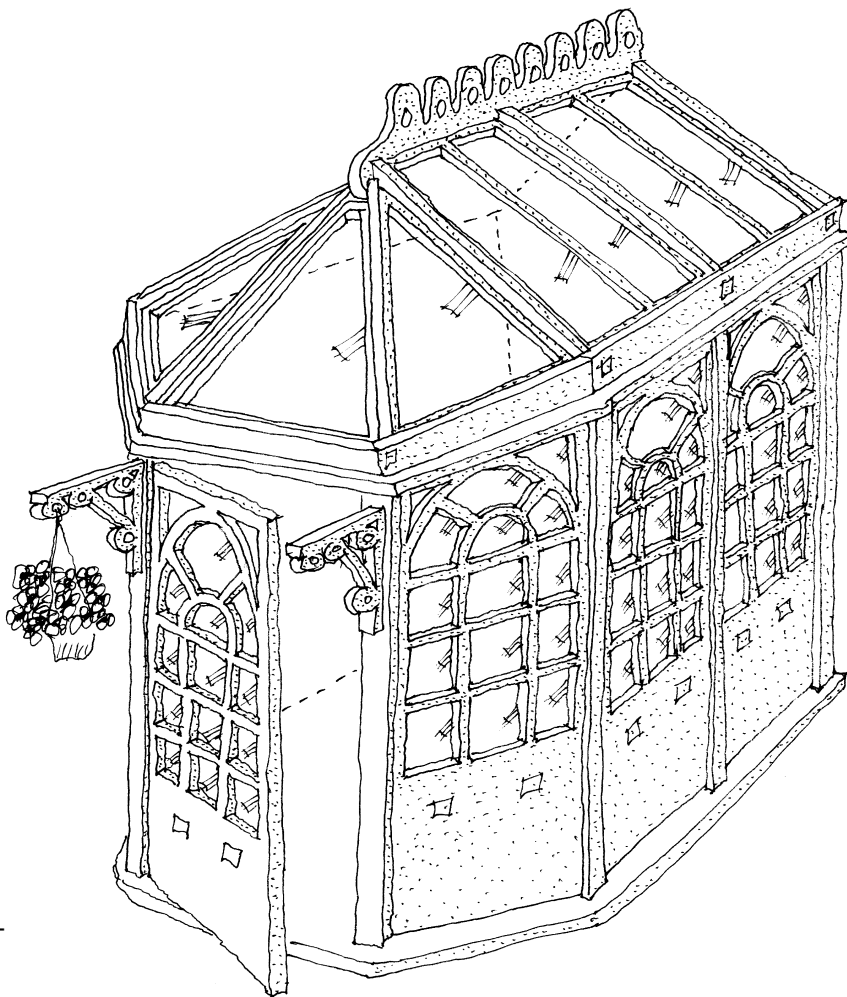

Fêskarens stol **från Hyppeln**

(Art. 91)

Stolen finns hos Göteborgs stadsmuseum och är av allmogetyp.

Den kanske kan ses som Biedemeier. Troligen tillverkad på 1800-talet.

Pris: 85:00 SEK
(Finns i miljö 1:12)

Göteborgs
stads-
museum

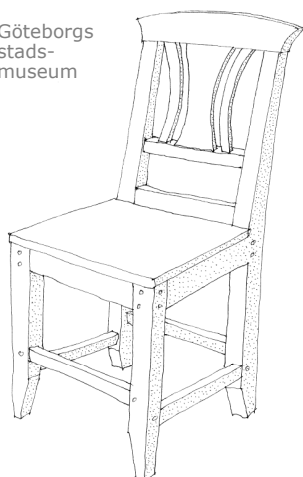

Tjolöholm Slotts **stolen**

(Art. 92)

Tillverkad i London i början av 1900-talet inspirerad av Tudor stolar

Specialgjord för Tjolöholm slott. Familjens Dicksons slott (1904)

Pris: 110:00 SEK
(Finns i miljö 1:12)

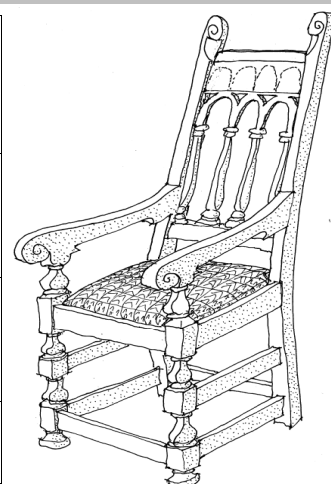

Hästgungstolen Parhästar

(Art. 80)

För Karlskrona museum.
Har funnits på ett barn-
hem i Karlskrona.

En gungstol för barn
gjord på 1800-talet.
Vackert målad.

Pris: 100:00 SEK
(Finns i miljö 1:12)

Karlskronas
Läns-
museum

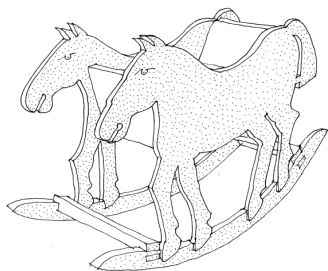

Skrattstolen

(Art. 81)

För Smålands museum

Troligen från Lindome.
Stilen "Chippendale" en
form av engelsk rokoko.

Pris: 95:00 SEK
(Finns i miljö 1:12)

Smålands
Läns-
museum

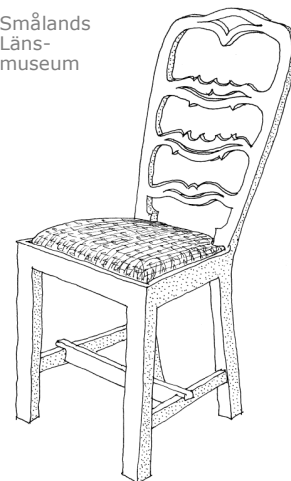

Jonas i Härslövs stol

(Art. 82)

Allmogestil tillverkas idag
av Jonas Svensson i Här-
löv utanför Växjö

www.mobelsnickaren.se
Jonas@mobelsnickaren.se
Tel: 0472-42008

Pris: 95:00 SEK
(Finns i miljö 1:12)

Smålands
Läns-
museum



"Sitt Fint" stolen från Skottsbergiska

(Art. 83)

Hemslöjdsutställning i
Karlskrona museum
2007

1750-tal Stegstoel eller
"Backladderchair" med
Chippendale drag (Eng.)

Pris: 100:00 SEK
(Finns i miljö 1:12)

Karls-
hamns
museum

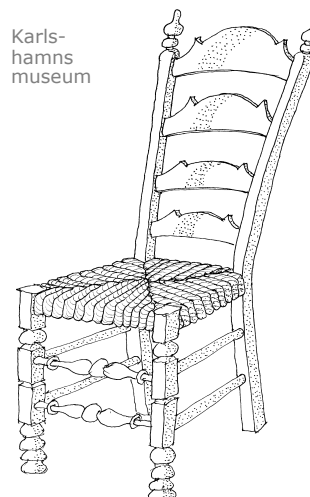

Kråksmåla stjärnstol

(Art. 84)

Kalmar Läns Museum
Kommer från Kråksmåla
nära Grönskåra

Gustaviansk allmogestol
Träsits och raka framben
Grönmålad

Pris: 100:00 SEK
(Finns i miljö 1:12)

Kalmar
Läns-
museum

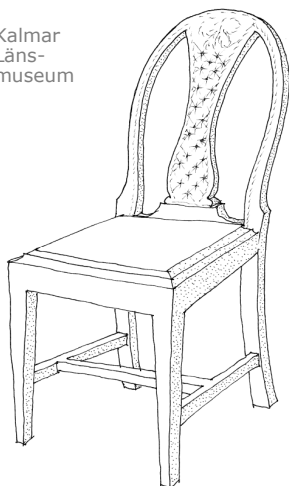

Hjärter fyra stol från Runsten

(Art. 85)

Kalmar läns museum.
Kommer från Runsten på
Öland

Allmogestol med drag
från renässansen. Ge-
nombruten ryggbricka.

Pris: 95:00 SEK
(Finns i miljö 1:12)

Kalmar
Läns-
museum

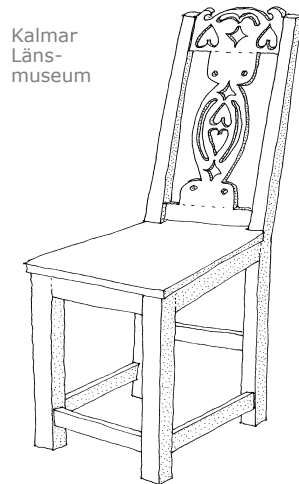

Hjärter ess stol från Öland

(Art. 86)

Kalmar läns museum.
Kommer från Öland, men
man vet inte var.

Allmogestol med drag
från renässansen. Ge-
nombruten ryggbricka.

Pris: 90:00 SEK
(Finns i miljö 1:12)

Kalmar
Läns
museum

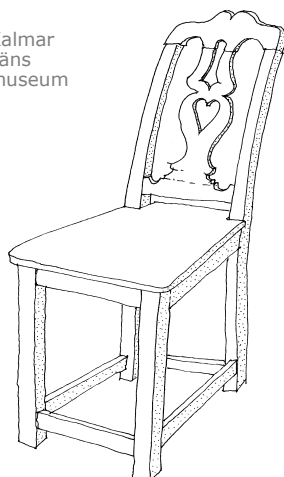

Kastlösa spjal- stol

(Art. 87) Ej klar

Kalmar Läns Museum
Kommer från Kastlösa på
Öland

Spjalstol från slutet av
1700-talet eller början av
1800-talet.

Pris: 90:00 SEK
(Finns i miljö 1:12)

Kalmar
Läns
museum

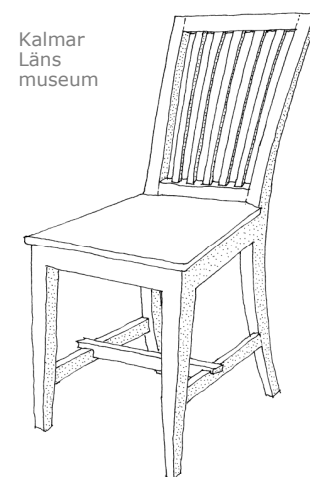

Calmare Nyckel **Carl Malmsten**

(Art. 88)

Stol formgiven av Carl Malmsten. Grundmodell Barock, men modern.

Namnet syftar nog på Kalmar slott som kan ses från Capellagården

Pris: 95:00 SEK
(Finns i miljö 1:12)

Carl Malmsten
möbel

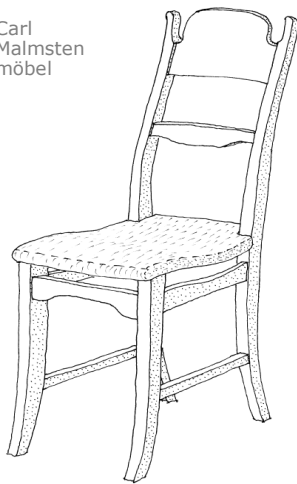

Lilla Åland **Carl Malmsten**

(Art. 89)

Stol formgiven av Carl Malmsten. Modell efter pinnstol från Åland

Stolen mättes upp under kurs på folkhögskola. Carls stol är stilren.

Pris: 95:00 SEK
(Finns i miljö 1:12)

Carl Malmsten
möbel

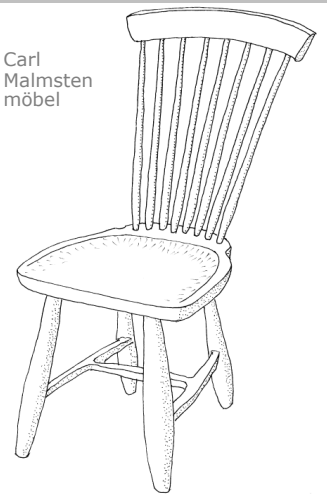

Växthuset är det första försöket att bygga ett hus på samma sätt som med stolarna, alltså en byggsats som är utskuren ur plywood. Huset är från början ett platt paket som kan sändas som brev.

"Konservatorium" **engelskt växthus** **1800-talet tillver-** **kat av gjutjärn** **och glas**

(Art. 90)

Samarbete med:
Tollgate Miniatures i
Frankrike

Växthus, påbyggnad hus
från 1800-talet i Gotisk stil
med 2 rader fönster.

Pris: 695:00 SEK
Denna modell är skala 1:12.

Växthuset är anpassat till den skala som miniatyrister i England och USA använder sig av. Detta gör att stolarna i framtiden även blir Skala 1:12

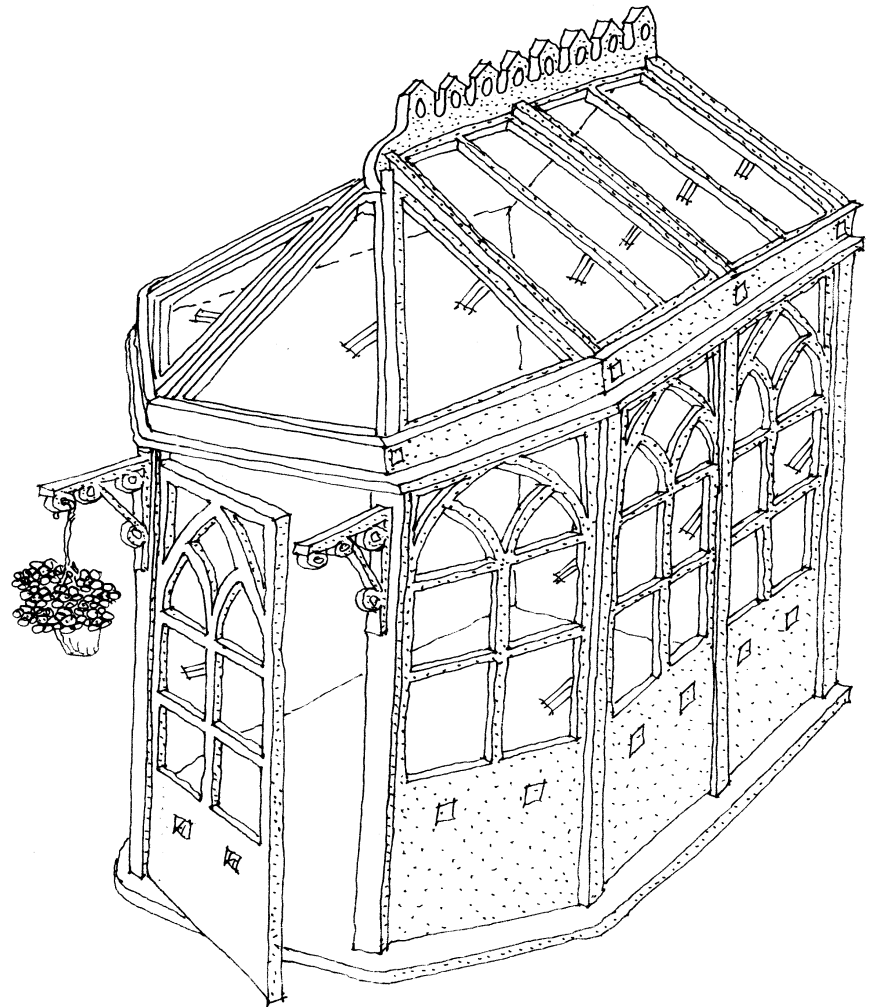

Fêskarens stol **från Hyppeln**

(Art. 91)

Stolen finns hos Göteborgs stadsmuseum och är av allmogetyp.

Den kanske kan ses som Biedemeier. Troligen tillverkad på 1800-talet.

Pris: 85:00 SEK
(Finns i miljö 1:12)

Göteborgs
stads-
museum

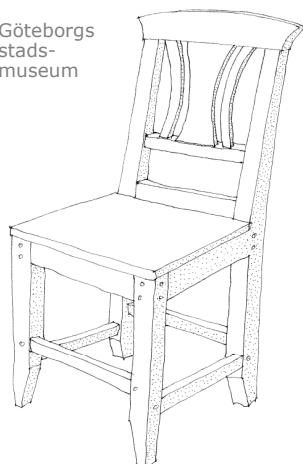

Tjolöholm Slotts **stolen**

(Art. 92)

Tillverkad i London i början av 1900-talet inspirerad av Tudor stolar

Specialgjord för Tjolöholm slott. Familjens Dicksons slott (1904)

Pris: 110:00 SEK
(Finns i miljö 1:12)

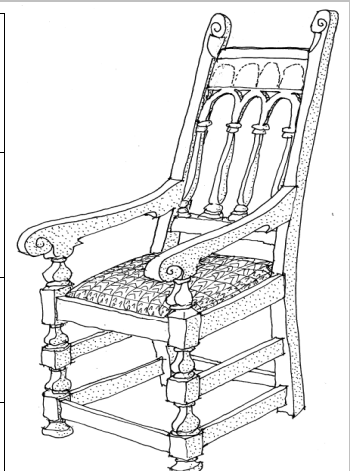

"Red and Blue" Garrit Rietveld

(Art. 93)

Centraal Museum i Hol-
land Utrecht.
www.centraalmuseum.nl

En mycket modern stol
som ritades 1918. Till-
verkas idag av Cassina

Pris: 110:00 SEK
(Finns i bara i 1:10)

Villa Schröder
i Utrecht

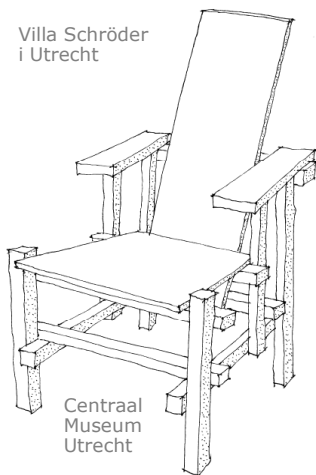

Centraal
Museum
Utrecht

Moa Martinsons stol

(Art. 94)

För Sällskapet Moa
Martinsons vänner i
Nynäshamn

Finns i Moas hem Johan-
nesdal, nära Nynäshamn,
som nu är museum.

Pris: 85:00 SEK
(Finns i miljö 1:12)

Johannesdal
författarmu-
seum

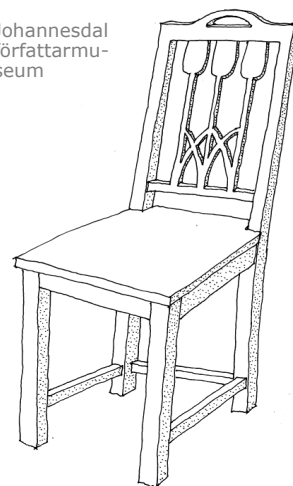

Elsa Beskows små möbler

(Art. 95)

Allmogemöbler från Elsa
Beskows bok om den
lilla, lilla gumman.

Nordiska Akvarellmuseet.
Skärhamn.
www.akvarellmuseum.org

Pris: 110:00 SEK
(Finns i miljö 1:12-1:10)

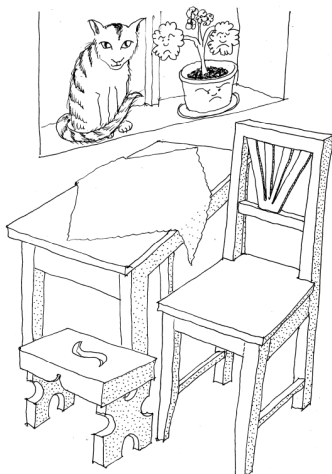

Playsamgung- häst

(Art. 96)

En modern gungstol för
Playsam. Formgivare Ulf
Hanses från Dalarna.

Playsam tillverkar väl de-
signade leksaker.....
Finns i Kalmar.

Pris: 95:00 SEK
(Finns i miljö 1:12)

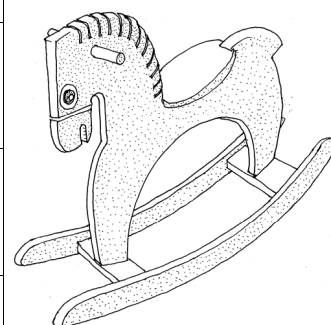

Hjärtestol från Vagnhärad

(Art. 97)

En allmogestol inköpt i
Vagnhärad. Målad i en
blåaktig färg.

Stolen finns på Sörm-
lands museums lager i
Nyköping.

Pris: 85:00 SEK
(Finns i miljö 1:12)

Sörmlands
museum

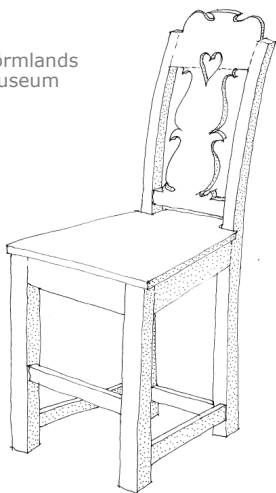

Rokokoslagbord från Nyköping

(Art. 98)

Ett rokokoslagbord som
troligen funnits på någon
herrgård, det finns kopp-
lingsbeslag för fler bord

Bordet finns på Sörm-
lands museums lager i
Nyköping.

Pris: 195:00 SEK
(Finns i miljö 1:12)

Sörmlands
museum

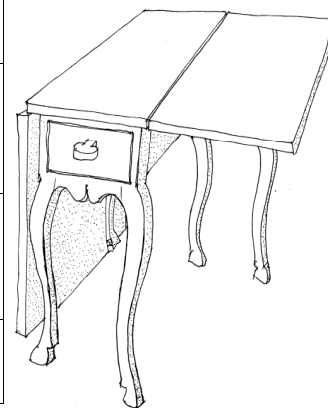

Stjersunds trädgårds soffa

(Art. 99)

Soffan är liten och av-
sedd för barn. Den är
troligen från 1800-talet.

Fanns i ett trädgårdsskjul
på Stjersunds slott som
ligger vid Askersund

Pris: 130:00 SEK

Stjersun
d slott

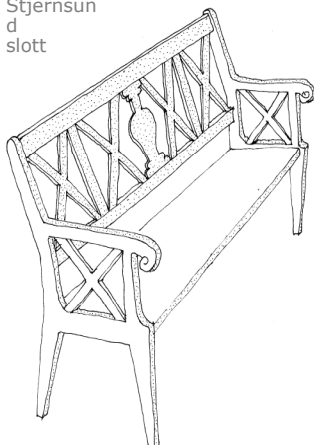

Pinocchio

(Art. 100)

Pinocchio är en modern
pinnstol som är designad
av Mats Theselius.

Källemo möbler i Vär-
namo presenterade sto-
len 2010, på möbelmäs-
san.

Pris: 85:00 SEK
(Finns i miljö 1:12)

Källemo

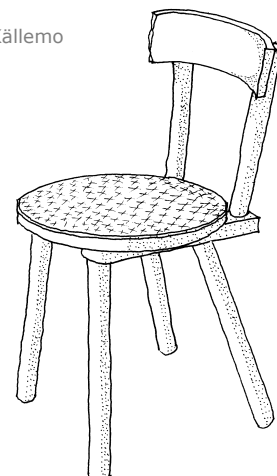

Modellen är nedlagd för tillfället...

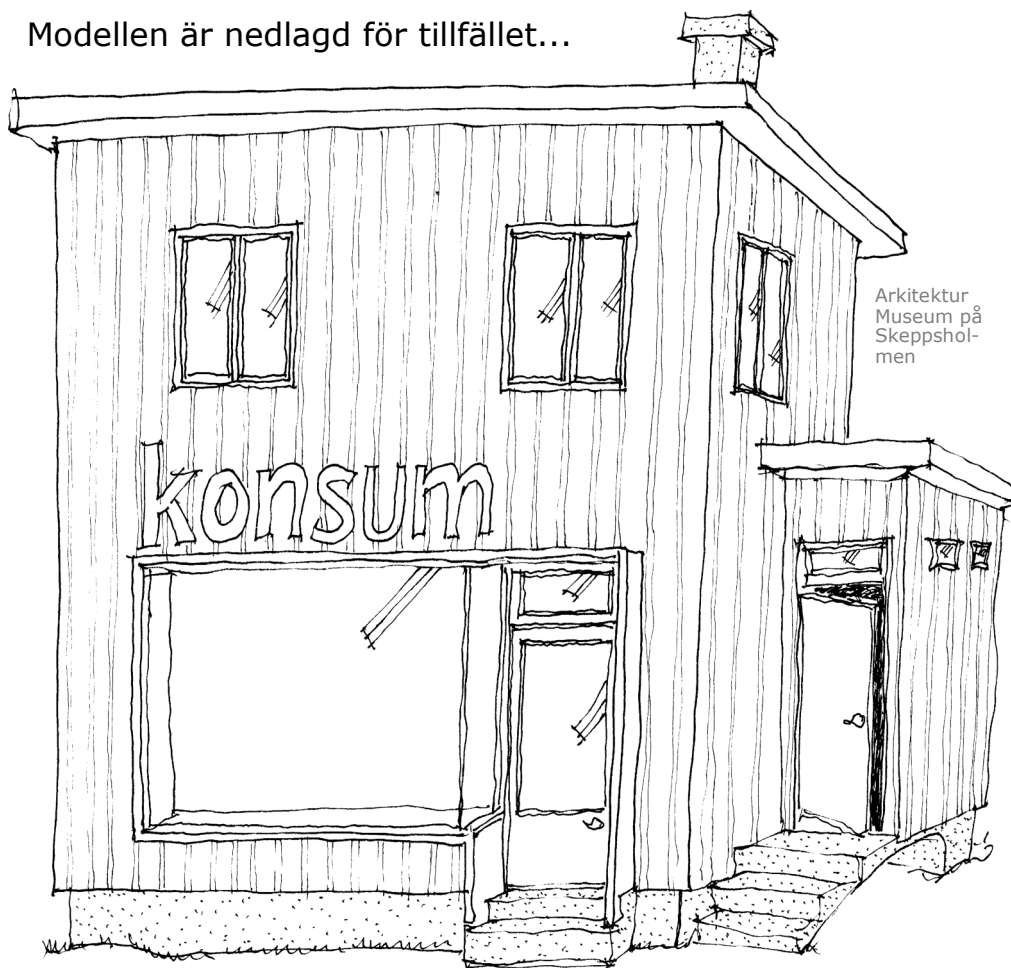

Arkitektur
Museum på
Skeppshöl-
men

Konsumhuset i funkisstil

(Art. 101)

Modell är framtagen i
samarbete med Arkitek-
turmuseum

På 1950-talet fanns det
cirka 8.000 st. konsum

Pris: 1.195:00 SEK
För ytterdelen

Konsumhuset finns i två
skalor 1:24 och 1:12.

Stora huset är inne och
utedel i samma
byggsats, beskuren i
djupled. 3.375:-

Lilla huset är hela huset
men 2 byggsatser. En
ute del. Senare kommer
en innerdel som kommer
att kosta 1.195:-
Om allt fungerar.

Yttre delen fungerar som
en ostkupa över den inre
delen. (Skala 1:24)

Skolbänk Nykö- ping dubbel

(Art. 97)

Skolbänk från början av
1900-talet eller slutet av
1800-talet från Nyköping

Skolbänken finns i Sörm-
lands museums lager i
Nyköping

Pris: 245:00 SEK
(Finns i Miljö 1:12)

Sörmlands
Museum

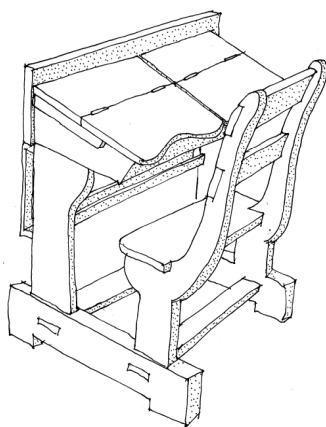

Elin Wägners stol "Lilla Björka"

(Art. 98)

Stolen är tillverkad av en
snickare nära Fogelsta,
där Elin vistats mycket.

Stolen finns i Elin Wäg-
ners hem "Lilla Björka" i
byn Berg nära Växjö.

Pris: 85:00 SEK
(Finns i Miljö 1:12)

Elin Wägner
sällskapet

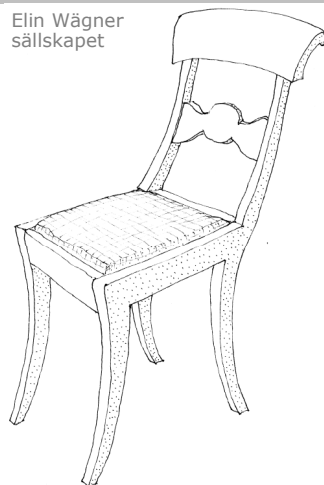

Pigsoffa från Astrid Lindgrens Näs

(Art. 99) ENP

Astrid satt i en pig-
soffa när hon som
4-åring fick höra
sin första saga.
Finns på Astrid
Lindgrens Näs

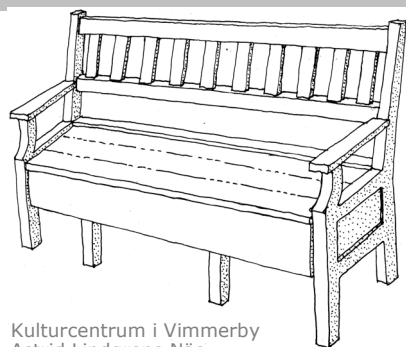

Kulturcentrum i Vimmerby
Astrid Lindgrens Näs

Pris: 215:00 SEK
(Finns i Miljö 1:12)

UR-Pinnstolen

(Art. 100)

P.J. Anderssons första
modell som han gjorde i
sin verkstad som låg på

Kvarngården i Sve-
narums socken söder om
Jönköping, första pinnst.

Pris: 85:00 SEK
(Finns i Miljö 1:12)

Pinnstols
Museum
Nässjö

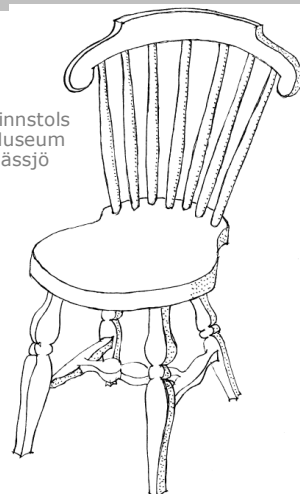

Björn Bergs stol för Katthult

(Art. 101)

Björn Berg var den som gjorde illustrationerna till Emilböckerna.

Astrid Lindgren skrev böckerna om Emil i Lönneberga.

Pris: 85:00 SEK
(Finns i miljö 1:12)

Astrid Lindgrens Näs. Vimmerby

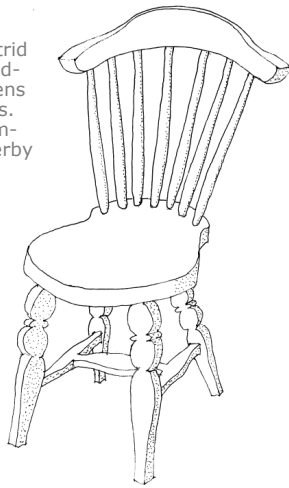

Runt Slagbord från Lönneberga

(Art. 102)

Astrid Lindgren skrev böckerna om Emil i Lönneberga.

Möbeln är gjord efter Björn Bergs illustrationer till Emil-böckerna.

Pris: 175:00 SEK
(Finns i miljö 1:12)

Astrid Lindgrens Näs Museum, Vimmerby

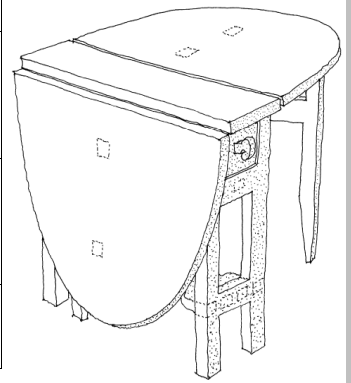

Linans pigsoffa Från Katthult

(Art. 103)

Björn Berg var den som gjorde illustrationerna till Emilböckerna.

Astrid Lindgren skrev böckerna om Emil i Lönneberga.

Pris: 215:00 SEK
(Finns i miljö 1:12)

Astrid Lindgrens Näs Museum, Vimmerby

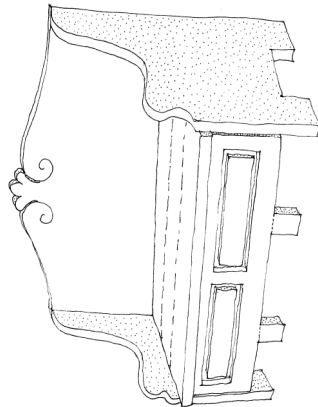

Häst, Katthult Trollbrödsdeg

(Art. 104)

Astrid Lindgren skrev böckerna om Emil i Lönneberga.

Björn Berg var den som gjorde illustrationerna till Emilböckerna.

Pris: 100:00 SEK

Astrid Lindgrens Näs Museum, Vimmerby

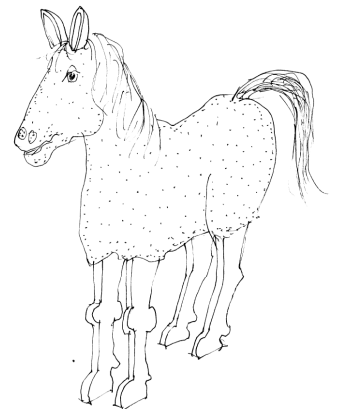

Ko, Katthult Trollbrödsdeg

(Art. 105)

Astrid Lindgren skrev böckerna om Emil i Lönneberga.

Björn Berg var den som gjorde illustrationerna till Emilböckerna.

Pris: 100:00 SEK

Astrid Lindgrens Näs Vimmerby

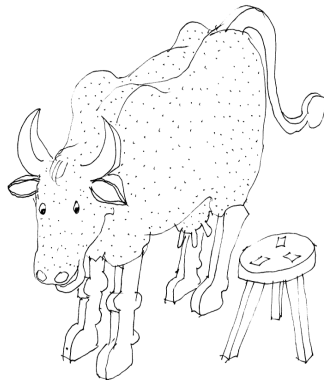

Äppelstolen i Glasriket

(Art. 106)

Jugendmöbler tillverkades i Sverige från början av 1900-talet.

Jugend kom i slutet av 1800-talet som en protest mot stilmöbler.

Pris: 85:00 SEK
(Finns i miljö 1:12)

Finns på Café i Skruv.

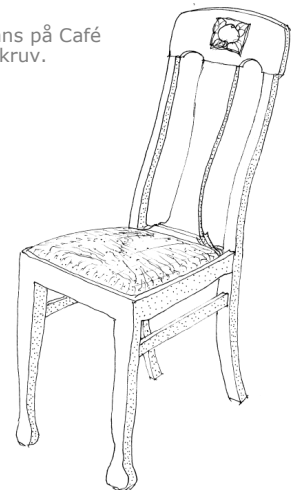

Äppelbordet i Glasriket

(Art. 107)

Jugendmöbler tillverkades i Sverige från början av 1900-talet.

Jugend kom i slutet av 1800-talet som en protest mot stilmöbler.

Pris: 200:00 SEK
(Finns i miljö 1:12)

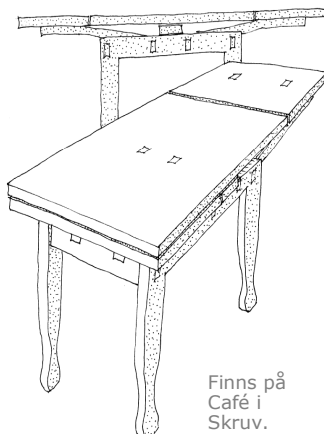

Finns på Café i Skruv.

Äppelbordet och 6 Äppelstolar

(Art. 108) (Art. 109)

Pris: 500:00 SEK
(Finns i miljö 1:12)

6 stolar + bord från Katthult

(Art. 101) (Art. 102)

Pris: 500:00 SEK
(Finns i miljö 1:12)

Finns på Café i Skruv.

Astrid Lindgrens Värld Vimmerby

Du kan köpa 6 Äppelstolar och äppelbordet i grupp.

Du kan även köpa 6 Björn Bergs stolar och det runda slagbordet från Katthult som en grupp. För samma pris

Vilhelm Mobergs möbler

(Art. 110)

Moberg beställde sitt första skrivbord av en snickare i Moshult

Kulturparken Småland i Växjö har en kopia av Mobergs arbetsrum.

Pris: 215:00 SEK
(Finns i miljö 1:12)

Finns på utvandrarnas hus i Växjö

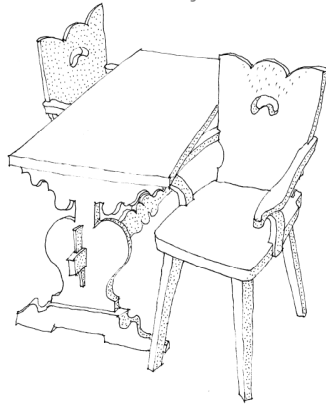

Selma Lagerlöfs stol Akka

(Art. 111)

Selma Lagerlöf bodde i Falun när hon skrev många av sina böcker.

Stolen fanns på Selmas gård i Falun. Hon hade hus i Falun till sin död.

Pris: 95:00 SEK
(Finns i miljö 1:12)

Dalarnas museum i Falun.

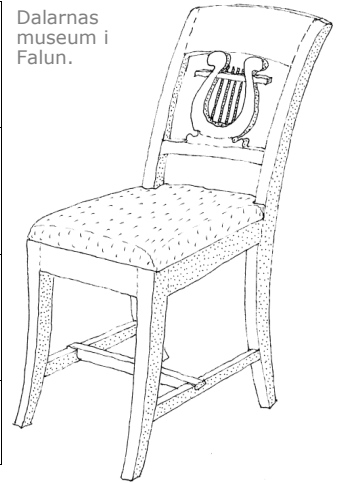

Mor Almas Klaffbyrå Katth.

(Art. 112)

Björn Berg har gjort illustrationerna till böckerna om Emil i Lönneberga

Astrid Lindgren skrev böckerna om Emil i Lönneberga.

Pris: 295:00 SEK
(Finns i miljö 1:12)

Astrid Lindgrens Näs Museum, Vimmerby

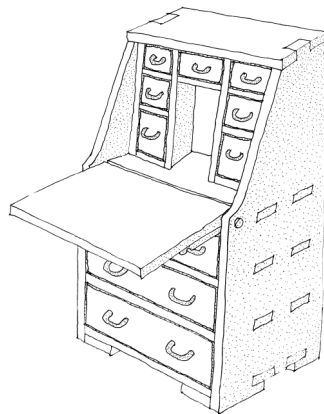

Johan III:s gästbudsstol

(Art. 113)

En nyttillverkad ek stol i renässansstil. För att visa Johan III:s gästbud

Den stora stolen och även vår byggsats är gjord till Kalmar slott

Pris: 95:00 SEK
(Finns i miljö 1:12)

Kalmar slott

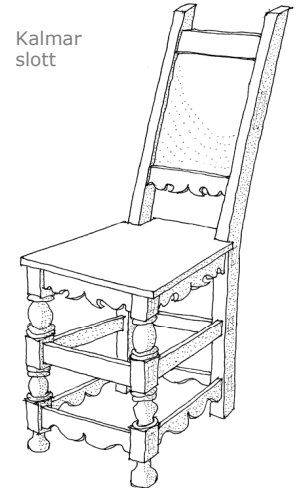

Mårbacka Lyrstol

(Art. 114)

På Selma Lagerlöfs Mårbacka finns den här fina lyrstolen i bonad björk.

I slutet av 1800-talet fanns Biedermeier, i Sverige Karl-Johan stilen.

Pris: 85:00 SEK
(Finns i miljö 1:12)

Selma Lagerlöfs Mårbacka

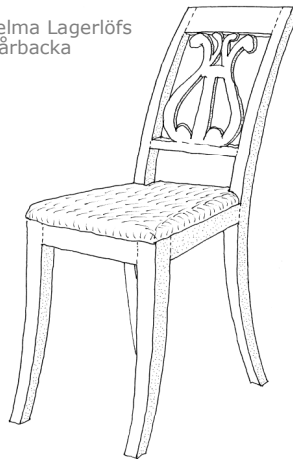

Mårbacka lyrstolar + sybord

(Art. 115)

På Selma Lagerlöfs Mårbacka finns den här fina sybordet i bonad björk.

I slutet av 1800-talet fanns Biedermeier, i Sverige Karl-Johan stilen.

Pris: 265:00 SEK
(Finns i miljö 1:12)

Finns på Selma Lagerlöfs gård i Värmland, Mårbacka.

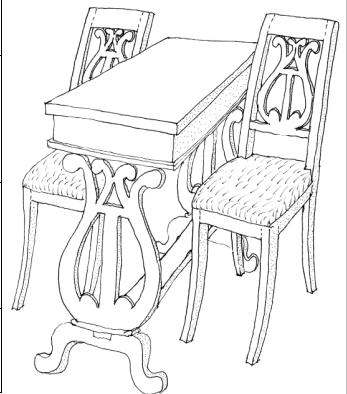

Mårbacka Lyrpall

(Art. 116)

På Selma Lagerlöfs Mårbacka finns den här fina lyrstolen i bonad björk.

I slutet av 1800-talet fanns Biedermeier, i Sverige Karl-Johan stilen.

Pris: 95:00 SEK
(Finns i miljö 1:12)

Selma Lagerlöfs Mårbacka

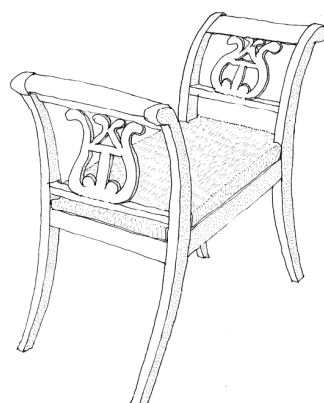

Mårbacka Lyrsybord

(Art. 117)

På Selma Lagerlöfs Mårbacka finns den här fina sybordet i bonad björk.

I slutet av 1800-talet fanns Biedermeier, i Sverige Karl-Johan stilen.

Pris: 135:00 SEK
(Finns i miljö 1:12)

Mårbacka

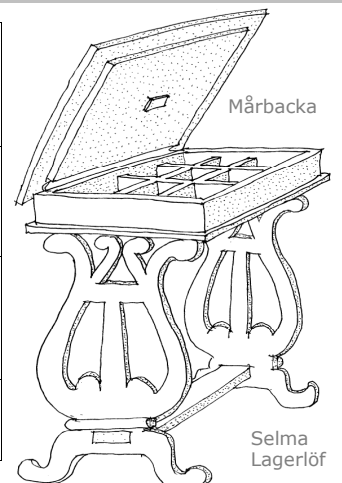

Selma Lagerlöf

Cattelin Böjträstol

(Art. 118)

Detta är en böjträstol som är avsedd för restaurang i Gamla Stan

Görs i böjträteknik av Gemla Fabrikens AB som finns i DIÖ

Pris: 100:00 SEK
(Finns i miljö 1:12)

Funkisfabriken i Diö

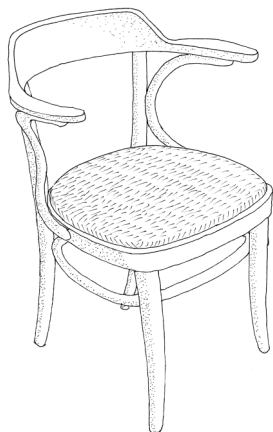

Wienerstol Böjträstol

(Art. 119)

Är en böjträstol gjord enligt Michael Thonets sätt att böja trä med värme

Att göra böjträstolar är en svår teknik som görs av Gemla Fabrikens AB

Pris: 100:00 SEK
(Finns i miljö 1:12)

Tillverkas i
DIÖ

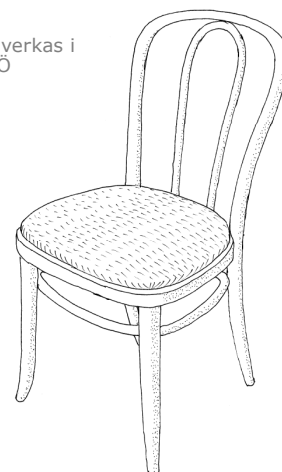

Leas mormors Finska gungstol

(Art. 120)

En kraftig trevlig gungstol i pinnstolsutförande 1900-talets första hälft.

Tror att detta är en tidig Asko-möbel. Nordens stora möbeltillverkare

Pris: 295:00 SEK
(Finns i miljö 1:12)

Kanske en
Asko-möbel



Morfars Fiolstol Mannaminne

(Art. 121)

Stolen är nog från 1800-talet och har från början stått på en herrgård.

Den här stolen finns på Mannaminne som är ett privatbyggt museum.

Pris: 95:00 SEK
(Finns i miljö 1:12)

Manna-
minne

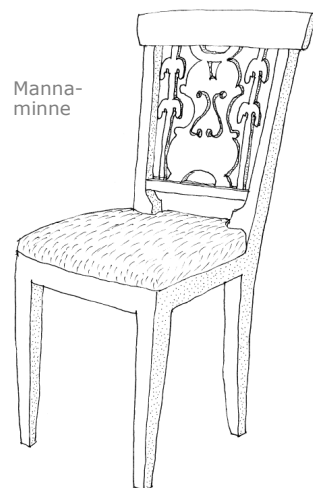

Konsumstul Nr. 14.

(Art. 122)

Stolen är från 1850-talet och kallas "Stolarnas Stol". Världens bästa stol.

Michael Thonet uppfann böjträtekniken i mitten på 1800-talet.

Pris: 85:00 SEK
(Finns i miljö 1:12)

Stolar-
nas stol
Michael
Thonets
Bästa
stol

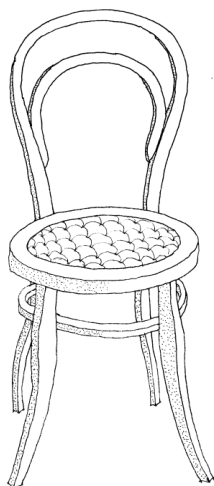

Herrgårdens Halvmåneslagbord

(Art. 123)

Ur boken "Möbler att snickra själv efter gustaviansk förebild"

Ur Lars Sjöbergs samlingar. Bordet av furu och gråmålade.

Pris: 240:00 SEK
(Finns i miljö 1:12)

Kan kombineras med Kallforsens herrgårds fyrkantiga slagbord.

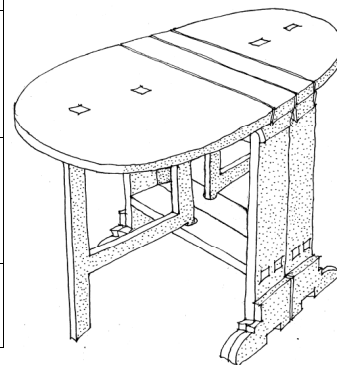

Kallforsens herrgårds bord

(Art. 124)

Ur boken "Möbler att snickra själv efter gustaviansk förebild"

Ur Lars Sjöbergs samlingar. Bordet är av furu och gråmålat.

Pris: 275:00 SEK
(Finns i miljö 1:12)

Fyrkantigt slagbord från Kallforsens herrgård kan kombineras med halvmåneslagbord.

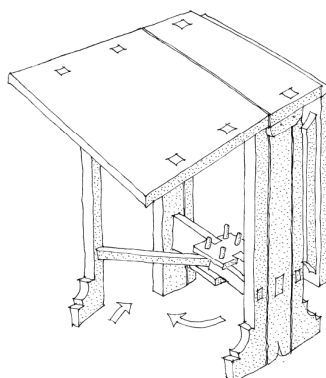

Voxna bruks herrgårdsstol

(Art. 125)

Kommer från Voxna bruks herrgård, finns nu i Hallwylska palatset.

AB Ljusne-Voxna gav vinsterna som bekostade Hallwylska palatset.

Pris: 95:00 SEK
(Finns i miljö 1:12)

Hallwylska
palatset

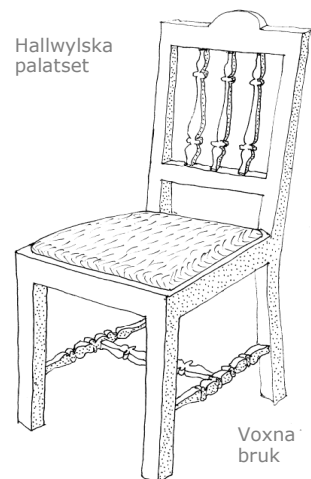

Voxna
bruk

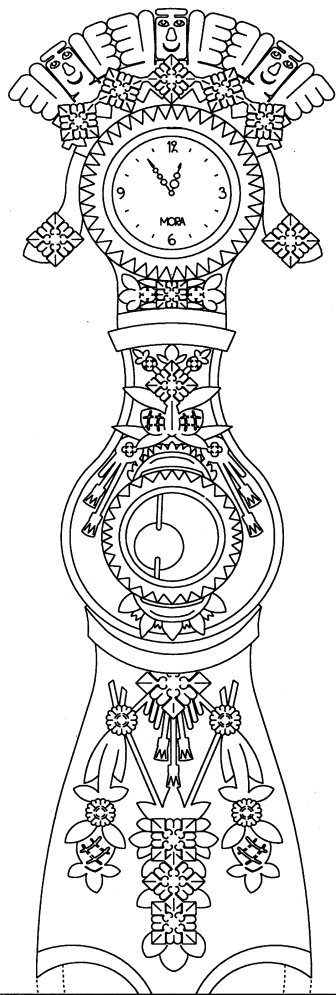

"Murberget" som är Västernorrlands museum i Härnösand

"Ångermanlandsbrud" ett allmogegolvur
(Art. 126)

Klocka från tiden, skiftet mellan 1700-tal och 1800-talet. Man vet inte vem som tillverkat de här mycket speciella golvuren.

Golvuret finns hos "Murberget" som är Västernorrlands museum i Härnösand

Pris: 595:00 SEK
(Finns i miljö 1:12)

Ångermanlandsstol
(Art. 127)

En 12-slåstol med anor från renässansen. Typisk för Ångermanland.

"Murbergets" museum i Härnösand som är Västernorrlands museum

Pris: 95:00 SEK
(Finns i miljö 1:12)

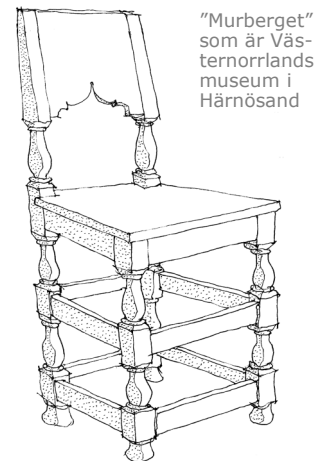

"Murberget" som är Västernorrlands museum i Härnösand

**Gustaviansk-
rokoko**
(Art. 128)

Stolen är från brytningstiden mellan Rokoko och Gustaviansk stil.

Den här stolen är hämtad ur Lars Sjöbergs bok och ingår i hans samling.

Pris: 100:00 SEK
(Finns i miljö 1:12)

Ur Lars Sjöbergs bok: "Möbler att snickra själv efter gustavianska förebilder"



Barockslagbord från Hamn
(Art. 130)

Ett slagbord från ett hem på västkusten nära Hoburgs tingsplats.

Allmoge slagbord från början av 1900-talet med barock inspiration.

Pris: 140:00 SEK
(Finns i miljö 1:12)

Från gården Hamn

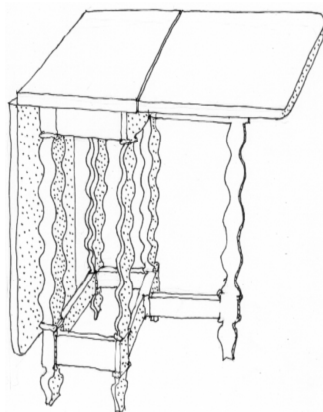

Johan-Petters gustavianska
(Art. 129)

Stolen är i Gustaviansk stil gjord av Johan-Petter Mansnuerus, Mästare.

Den här stolen är hämtad ur Lars Sjöbergs bok och ingår i hans samling.

Pris: 95:00 SEK
(Finns i miljö 1:12)

Ur Lars Sjöbergs bok: "Möbler att snickra själv efter gustavianska förebilder"

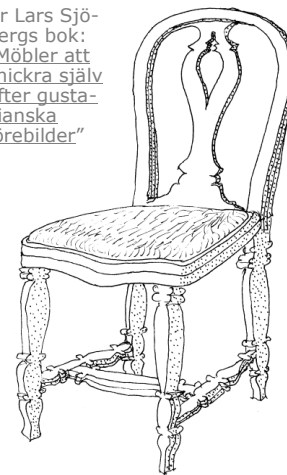

Ångermanlandsstol
(Art. 131)

En allmogemöbel från 1800-talet, med förvaring under lock o. i låda.

Kommer från ett hem i närheten av Hamburgsund

Pris: 210:00 SEK
(Finns i miljö 1:12)

Från gården Hamn

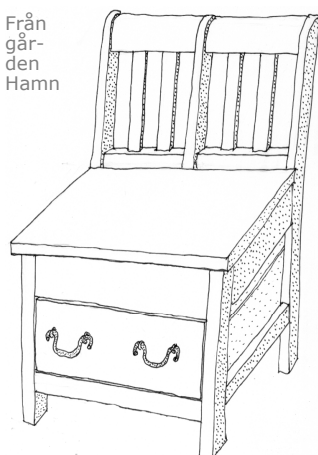

Charlotte Berlings karmstol
(Art. 132)

Stol i mahogeny som är gjord i "Karl-Johan stil). Från 1800-talet

Kommer från Charlotte Berlings museum i Ystad, ett borgerligt hem.

Pris: 100:00 SEK
(Finns i miljö 1:12)

Charlotte Berlings museum i Ystad

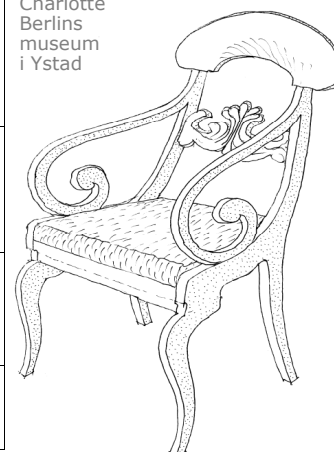

Fan-Back-Armchair (Art. 133)

Detta är en Amerikansk Windsorstol från 1700-talet.

Windsorstolarna kom ursprungligen från England när USA var en koloni.

Pris: 120:00 SEK
(Finns i miljö 1:12)

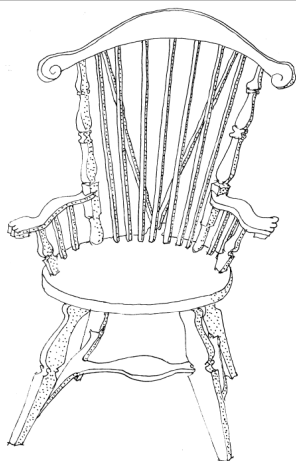

Massachusetts 1780

Sack-Back-Chair (Art. 134)

Windsorstilen har i USA blivit en egen stil som fortfarande görs.

Windsorstolarna kom ursprungligen från England när USA var en koloni.

Pris: 140:00 SEK
(Finns i miljö 1:12)

Connecticut
1820

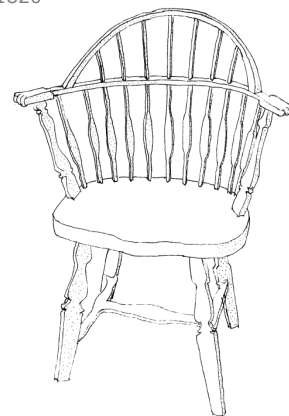

Arkitekt Carlbergs stol (Art. 135)

En stol från Gunnebo slott som ligger i Mölndal utanför Göteborg

Carlberg var den arkitekt som ritade Gunnebo slott och dess inredning...

Pris: 200:00 SEK

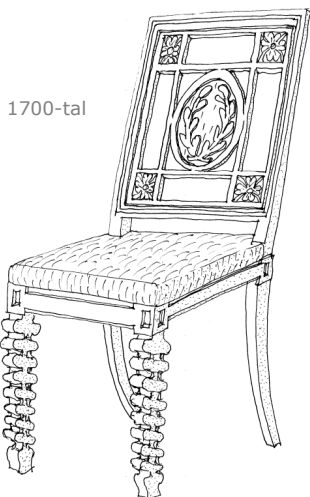

1700-tal

John Halls stol (Art. 136)

John Hall var framgångsrik handelsman i Göteborg. Han byggde slottet som sitt sommarställe

Den här stolen har en bildhuggen Backusspira i ryggen.....

Pris: 180:00 SEK

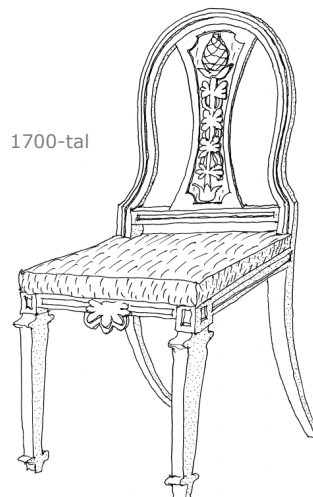

1700-tal

Christina Halls stol (Art. 137)

En mycket vacker stol med ett rosenmönster galler i ryggen.....

Christina var slottsfru på Gunnebo slott (som var familjens sommarställe) Christina var den som påverkade bygget myck.

Pris: 190:00 SEK

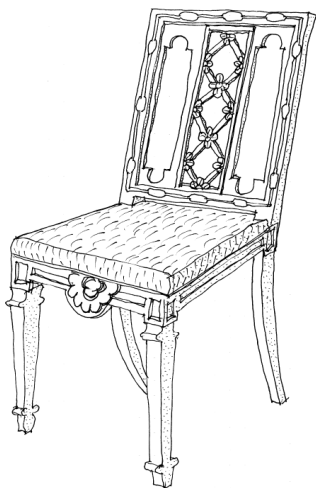

Röhsskastolen (Art. 138)

Stolen är ritad av Fredrik Paulsen från Stockholm. Född 1980....

Ritad för en utställning på Röhsska museet, när det återöppnade efter renovering. Demokratisk design, mätto för utst.

Pris: 95:00 SEK
(Finns i miljö 1:12)

Kan

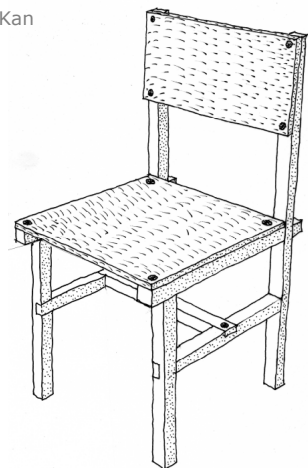

Carl Westmans stol (Art. 139)

Carl Westman har ritat Rådhuset i Stockholm och har även ritat Röhsska museet i Göteborg.

Denna stol ritades till en utställning ordnad av Ellen Key, enkla möbler.

Pris: 225:00 SEK
(Finns i miljö 1:12)

Enkla möbler för arbetareutställning.



Jenny Linds stol (Art. 140)

Jenny Linds stol finns på Nordiska museet

Jenny Lind var en världsberömd operasångerska som var verksam internationellt. Hon bodde länge i England

Pris: 130:00 SEK
(Finns i miljö 1:12)

Nordiska museet

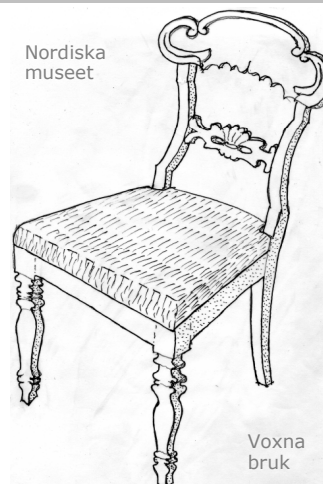

Voxna bruk

Ateljé stolen

(Art. 141)

Denna stolen tog Nationalmuseum fram i samarbete med Artk. I samband med renoveringen. Det är en stapelbar stol. Den har många likheter med Marcelius stol från 1930-talet.

Markelius var kompis med Aaltos.

Pris: 110:00 SEK
(Finns i miljö 1:12)

National-
museum

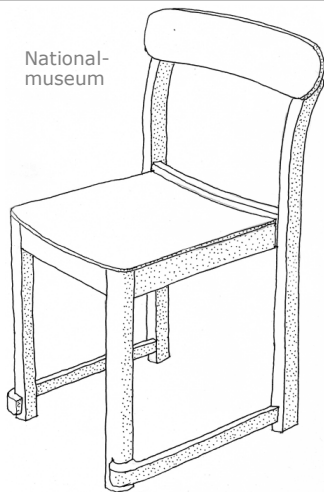

Jan Kraners stol

(Art. 142)

Jan Kraner var en kompis till Kerstin och Totte här i Glasriket. Har många gånger varit på surströmmingsstuga hos Jan och Anette Kraner.

En gammal vacker stol som eventuellt är snickrad av Jans morfar.

Pris: 130:00 SEK
(Finns i miljö 1:12)

Kompis
stol

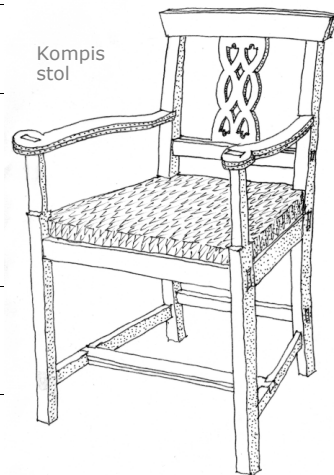

Morbror Anders stol

(Art. 143)

En stol vi fått ära efter min frus morbror som bodde i Östra Ljungby. Stolen är troligen tillverkad av någon lokal snickare i området.

En vacker stol mörk betsad, masurbjörk.

Pris: 95:00 SEK
(Finns i miljö 1:12)

empier

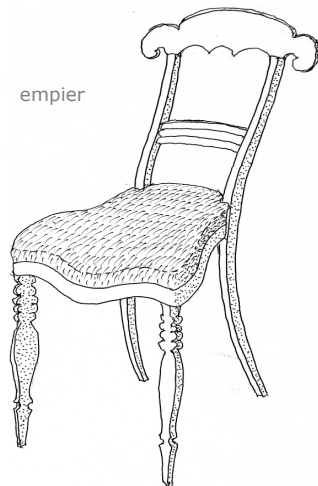

Gunnar Asplunds bänk för tingshuset i Sölvesborg

(Art. 144)

I Sölvesborg finns ett fantastiskt tingshus.

När Asplund ritade huset i Sölvesborg så blev det även en förlaga till Biblioteket i Stockholm.

Pris: 110:00 SEK
(Finns i miljö 1:12)

Asplund ritade tingshuset och all inredning till huset. Asplund anses vara vår bästa arkitekt här i Sverige

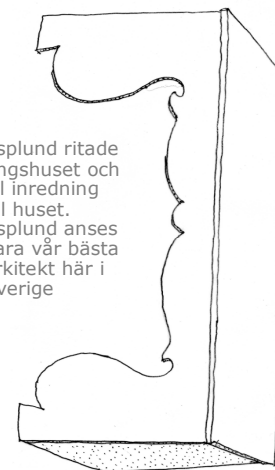

Sista pinnen Nesto

(Art. 145)

I Nässjö låg Sveriges största pinnstolsfabrik med som mest 400 snickare. Efter div. konkurer drevs Pinnen av det Noirska företaget. Detta blev en av de sista stolarna från Pinnen.

En stabil stol.....

Pris: 95:00 SEK
(Finns i miljö 1:12)

pinnstol

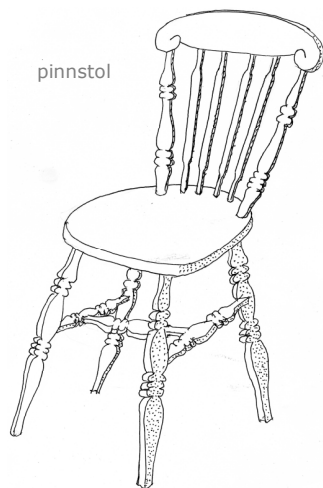

Wigells 1922

(Art. 146)

Möbelfabriken Wigells i Malmbäck är en pinnstolsfabrik som överlevt länge och som gjort många fina pinnstolar genom åren...

Wigells tillverkar många av Norrgavels möbler, som är av hög kvalitet.

Pris: 95:00 SEK
(Finns i miljö 1:12)



pinnstol

Pinnstol Haga

(Art. 147)

Hagafors pinnstolsfabrik var Sveriges första pinnstolsfabrik, den startades 1863. Efter att fabriken övertogs av Pinnen i Nässjö lades fabriken ner år 1968....

Sven-Erik Fryklund
(1921–2003)

Pris: 95:00 SEK
(Finns i miljö 1:12)

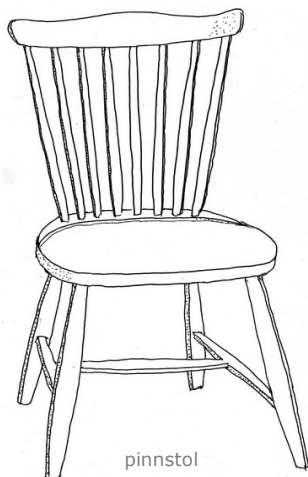

pinnstol

Karm-pinnstol Haga

(Art. 148)

Sven-Erik Fryklund ritade pinnstolserien Haga för Hagafors. Efter att fabriken lades ner har Haga serien gjorts av Wigells.

Sven-Erik Fryklund
(1921–2003)
Sven-Erik hade sin ateljé och verkstad på Lidingö.

Pris: 130:00 SEK
(Finns i miljö 1:12)

Karm-pinnstol



Stolen Paimio av Alvar Aalto

(Art. 145)

Alvar Aalto deltog i inbördeskriget mellan på den vita sidan mot de röda röda. Under ett avbrott i arkitektstudierna. Han började sin bana som arkitekt i Juväskyle mitt i Finland. Där träffade han sin fru Ainio. De flyttade till Åbo med gemensam byrå. Här fick han uppdraget att, i Pemar, rita sanatoriet för tuberkolos. Paimio ritades som en vilstol för de sjuka. Denna stol bildade skola för modern design av möbler, med sina skiktlimmade möbeldelar.

Snickaren Otto Korhonen var delaktig i bygget..

Pris: 260:00 SEK

National-
museum

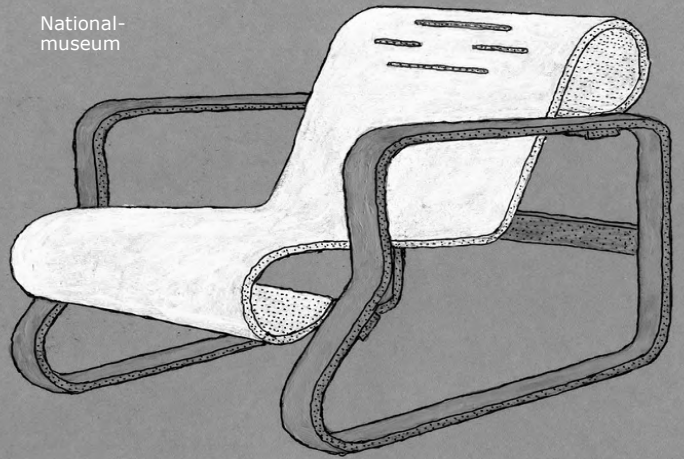

Valdemar och Hannas stol

(Art. 147)

Hanna och Valdemar bor i granngården till Kotte toys här i Gåsamåla.. Hanna är glaskonstnär, och har haft stora framgångar med sina stora bubbliga skulpturer. Valdemar är hennes son.

Sök på internet: Hanna Hansdotter

Pris: 110:00 SEK
(Finns i miljö 1:12)



Byggt på
1900-talet
i gammal
stil

IKEA:pallen

"Frosta" (Art. 148)

Pallen "Frosta" är ritad av Gillis Lundgren

Gillis Lundgren är den som ritat många av IKEAS möbler. Mer än 100 olika möbler har han ritat. Bokhyllan "Billy" har sålts i 41 miljoner. Blev IKEA trogen livet ut.

Pris: 95:00 SEK
(Finns i miljö 1:12)

Ligger nära Alvar Aaltos pall med L-ben. Men är en egen design. Fungerar även som ett litet avställningsbord. Är en mer smacker variant av pall än Alvars. Är stapelbar.

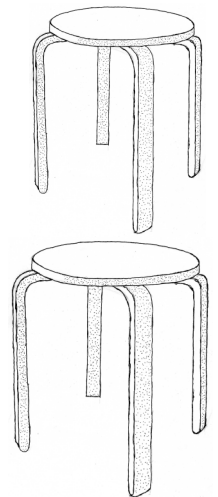

Sista pinnen

Nesto (Art. 149)

I Nässjö låg Sveriges största pinnstolsfabrik med som mest 400 snickare. Efter div. konkurer drevs Pinnen av det Noirska företaget. Detta blev en av de sista stolarna från Pinnen.

En stabil stol.....

Pris: 95:00 SEK
(Finns i miljö 1:12)

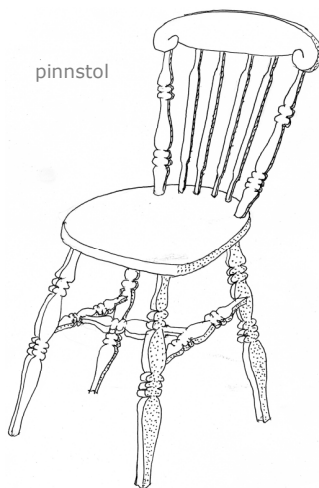

pinnstol

"POÄNG" IKEA

(Art. 150)

Har sålts i en halv miljon ex. om året sedan början av 1970. Väldigt fin sittkurva. Inspirerad av fåtölj 406 men IKEA-byggbar.

Noboru Nakamura var praktikant på IKEA i början av 1970-talet. Skapade ett guldägg.

Pris: 95:00 SEK
(Finns i miljö 1:12)

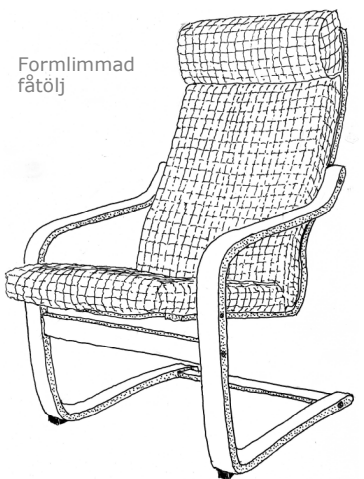

Formlimmad fåtölj

L-bensbordet av Alvar Aalto

(Art. 151)

Alvar Aalto och snickaren Otto Korhonen i Åbo hade ett bra samarbete och med skiktlims-metoden skpade dom moderna möbler. L-benet kom, först i pallen.

Alvar Aalto (1898—1976)

Pris: 195:00 SEK
(Finns i miljö 1:12)

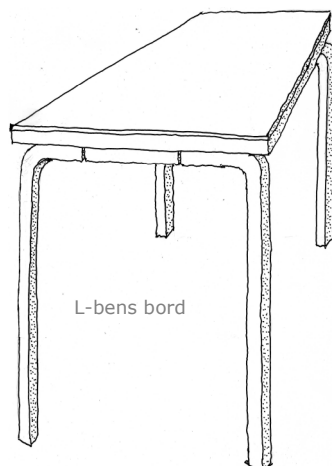

L-bens bord

Ordförande 69 av Alvar Aalto

(Art. 152)

Otto Korhonen och Alvar Aalto experimenterade fram pallar bord och även stolar med L-ben. Det fanns tillverkning av dessa modeller även i Sverige, Hedemora...

Alvar Aalto (1898—1976)

Pris: 95:00 SEK
(Finns i miljö 1:12)

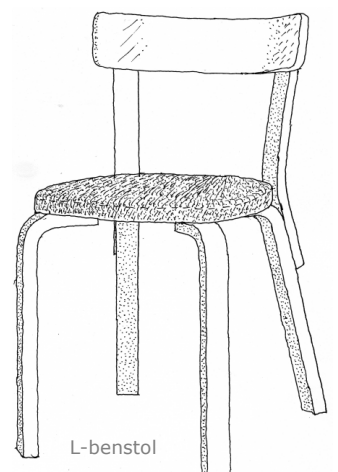

L-benstol