

Skala Miljö 1:12

Torsten Löfgren
Dalen, Gåsamåla
365 94 SKRUV

Kotte toys
tel: 0478-20453
kottetoys@telia.com

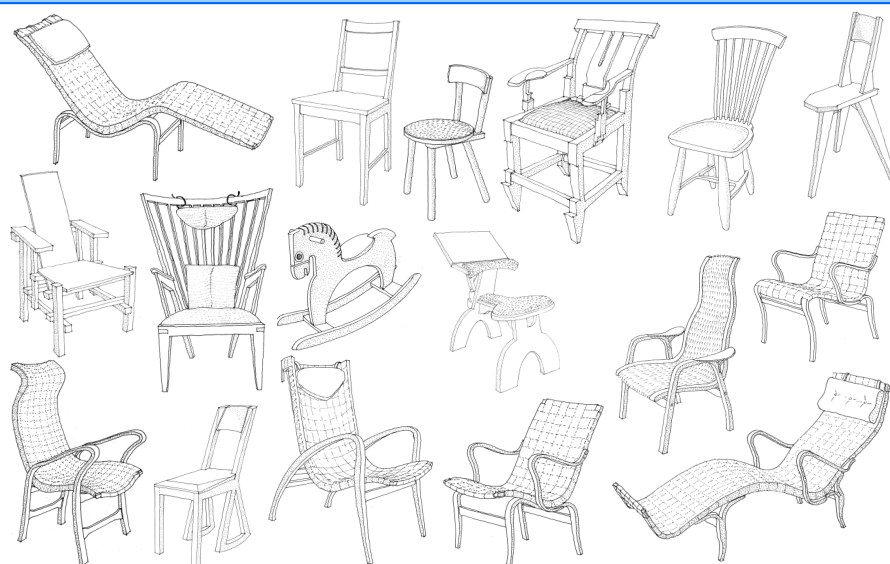

Kotte toys
"Stolklubben"
Vattenskurna byggsatser
Skala Miljö 1:12

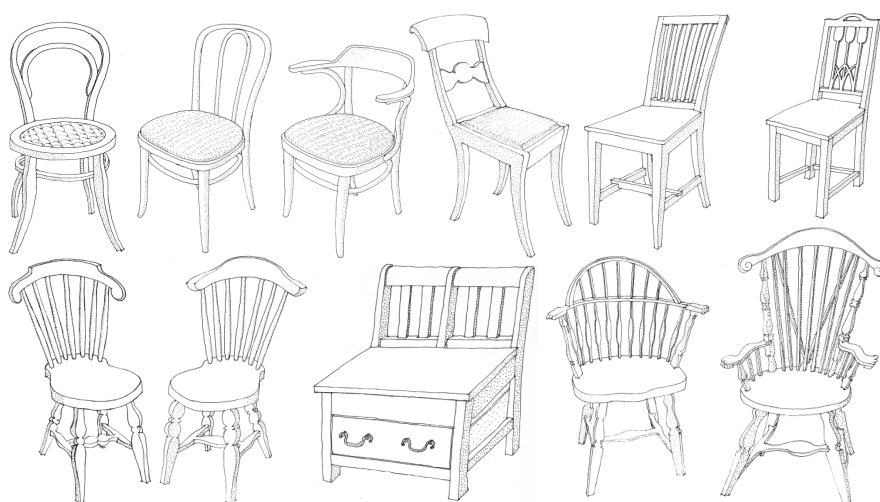

www.kottetoys.se

2023-04-27

Skala Miljö 1:12

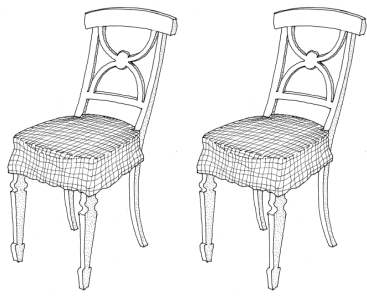

Bellmanstolar

Carl Larsson
Gården

140:-

Skala Miljö 1:12

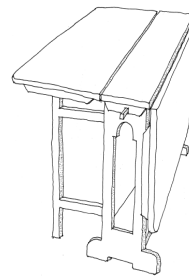

Slagbord från Sundborn

Carl Larsson
Gården

150:-

Skala Miljö 1:12

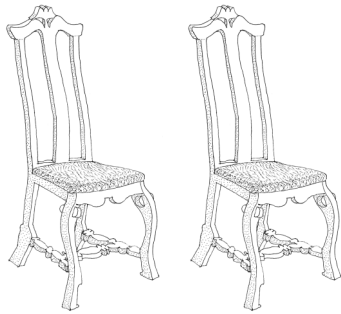

Salongsstolar från
Linnés Hammarby

Carl von Linnés
Hammarby

140:-

Skala Miljö 1:12

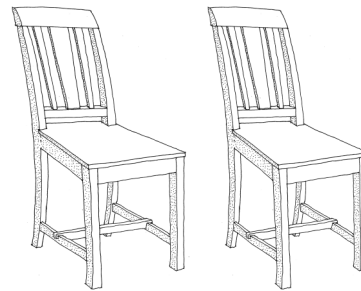

Skottsbergiska
gårdens stolar

Karlshamns
museum

140:-

Skala Miljö 1:12

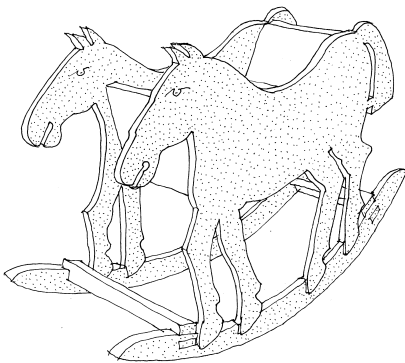

Hästgungstol

Karlshamns
museum

100:-

Skala Miljö 1:12

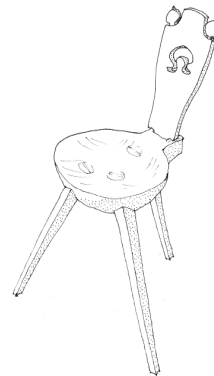

Blekingestol

Kristianstads
regionmuseum

100:-

Skala Miljö 1:12

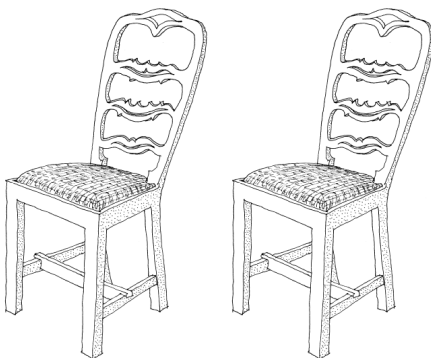

Skrattstolar

Smålands
museum

140:-

Skala Miljö 1:12

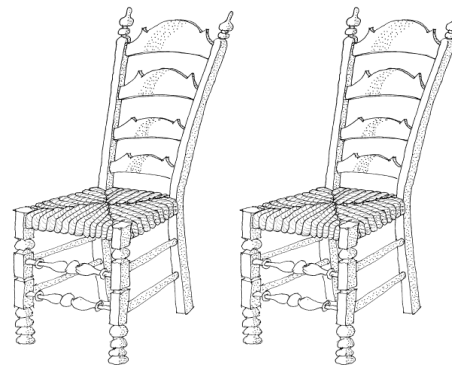

"Sitt Fint"
stolar

Karlshamns
museum

150:-

Skala Miljö 1:12

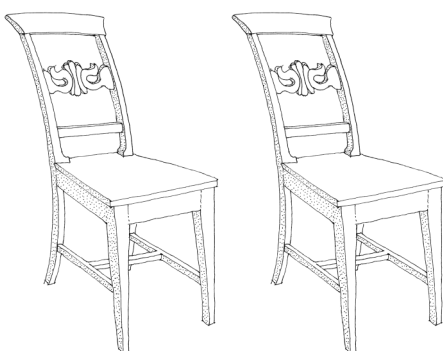

Jonas i Härlövs
stolar

Härlöv

140:-

Skala Miljö 1:12

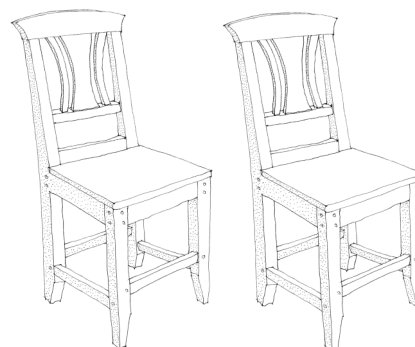

Fëskaren från
Hyppeles stolar

Göteborgs
stadsmuseum

140:-

Skala Miljö 1:12

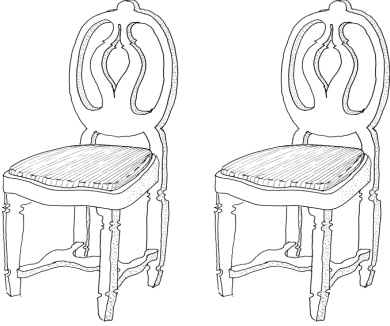
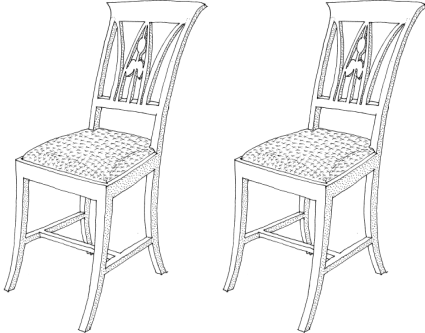
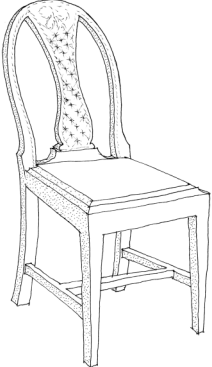
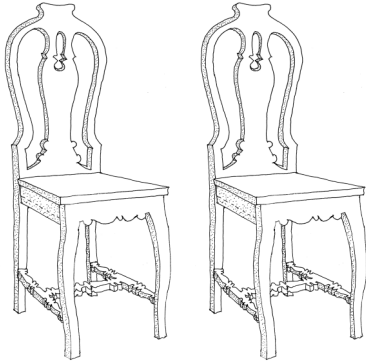
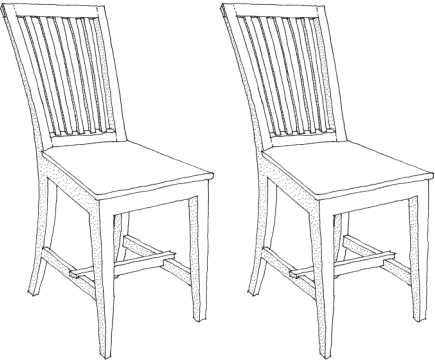
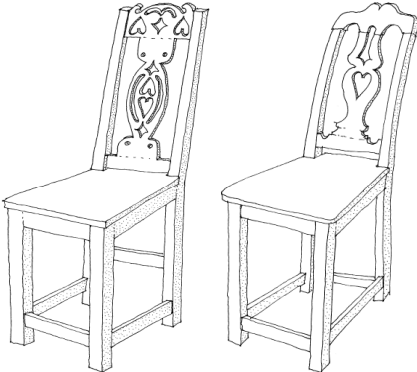
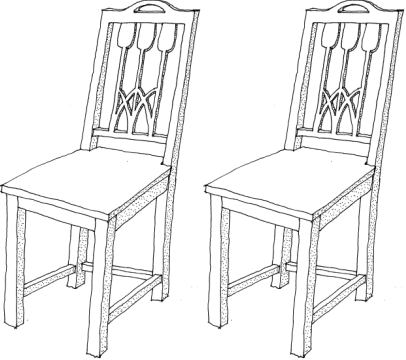
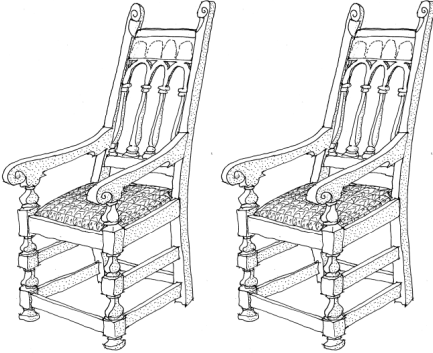
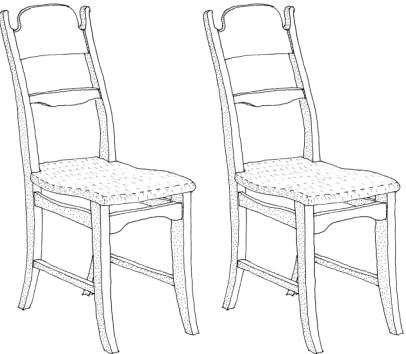
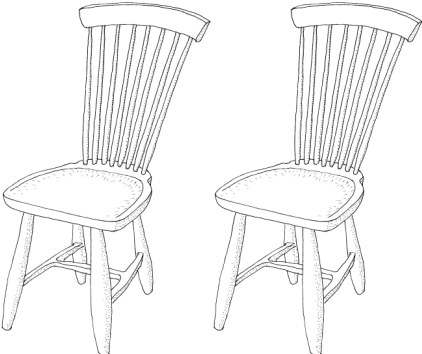
 <p>"Den Svenska Modellen"</p> <p>Drittingholm slott</p> <p>140:-</p> <p>Skala Miljö 1:12</p>	 <p>Liljestolar</p> <p>Rackstadsmuseet</p> <p>140:-</p> <p>Skala Miljö 1:12</p>
 <p>Stjärnstol från Kråksmåla</p> <p>Kalmar länsmuseum</p> <p>100:-</p> <p>Skala Miljö 1:12</p>	 <p>Järvsö bondrokostolar</p> <p>Hälsinglands museum</p> <p>140:-</p> <p>Skala Miljö 1:12</p>
 <p>Kastlösa spjälstolar</p> <p>Stolar från Öland Kalmar länsmuseum</p> <p>140:-</p> <p>Skala Miljö 1:12</p>	 <p>Hjärter 4 stolen Hjärter Ess stolen</p> <p>Stolar från Öland Kalmar länsmuseum</p> <p>150:-</p> <p>Skala Miljö 1:12</p>
 <p>Moa Martinsons stolar</p> <p>Stolar från Moa Martinsons hem Jonstorp</p> <p>140:-</p> <p>Skala Miljö 1:12</p>	 <p>Tjölöholms slottsstolar</p> <p>Tjölöholm slott Nyttillverkade stolar I Tudor stilen från 1500-talet</p> <p>150:-</p> <p>Skala Miljö 1:12</p>
 <p>Calmare Nyckel stolar</p> <p>Carl Malmsten Har tillverkats på Åfors möbelfabrik i Blomstermåla</p> <p>140:-</p> <p>Skala Miljö 1:12</p>	 <p>"Lilla Åland" pinnstolar</p> <p>Carl Malmsten Tillverkats på StoAB möbelfabrik i Blomstermåla</p> <p>140:-</p> <p>Skala Miljö 1:12</p>



Möbler efter
Elsa Beskows
bilderbok om
gumman och
den lilla lilla
katten

110:-

Liten möbel i Skala Miljö 1:10

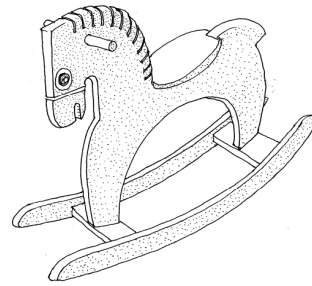

Playsamgångstol
av Ulf Hanses

Playsam

90:-

Skala Miljö 1:12

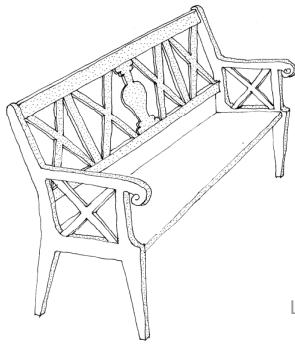

Stjärnsunds slott
barnsoffa

Stjemsunds slott

95:-

Liten möbel i Skala Miljö 1:10

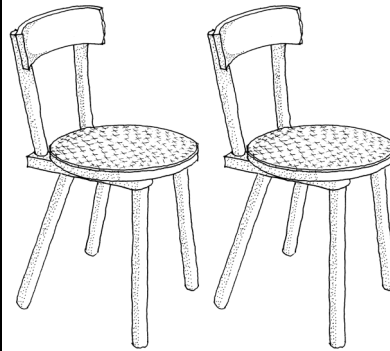

Pinocchio stolar

Källemo möbler

140:-

Skala Miljö 1:12

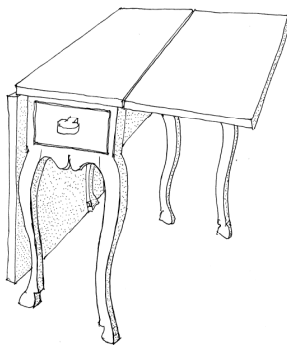

Rokokoslagbordet
från Nyköping

Södermanlands läns-
museum i Nyköping

195:-

Skala Miljö 1:12

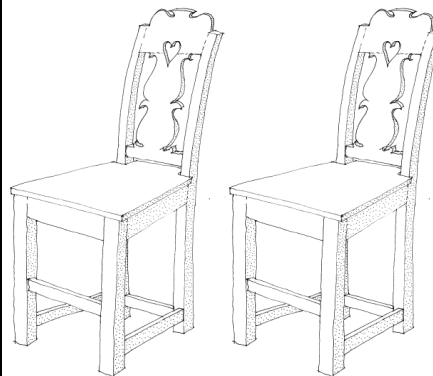

Hjärterstolar från
Vagnhärad

Södermanlands läns-
museum i Nyköping

140:-

Skala Miljö 1:12

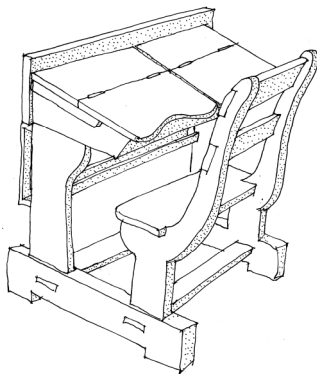

Dubbel
skolbänk

Södermanlands läns-
museum i Nyköping

245:-

Skala Miljö 1:12

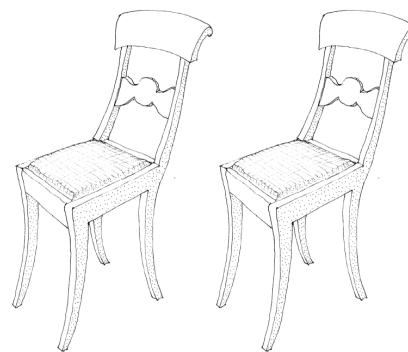

Elin Wägners
stolar

Finns i Elin Wägners
hem Björka
Utanför Växjö

140:-

Skala Miljö 1:12

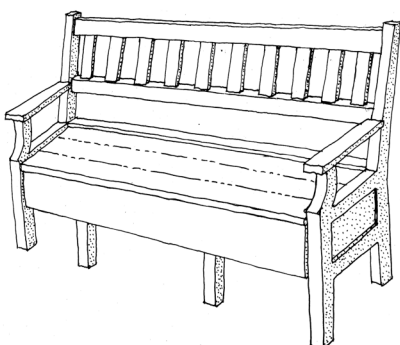

Astrid Lindgrens
pigsoffa

Finns i Astrid Lindgrens
museum i Näs i
Vimmerby som också var
hennes barndomshem

215:-

Skala Miljö 1:12

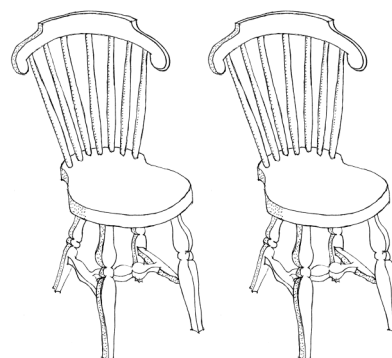

UR-pinnstolar

En tidig pinnstol finns i
Nässjö pinnstolsmuseum.
Pinnstolar är Sveriges
största möbelexport succé.
Pinnstolen kommer från
USA ursprungligen från
England

140:-

Skala Miljö 1:12

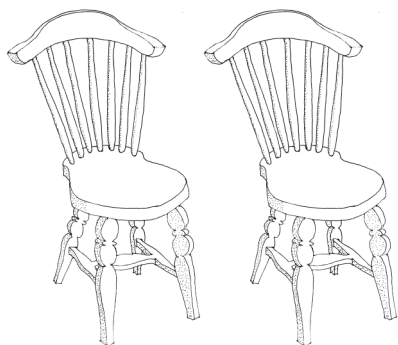

Björn Bergs Katthultsstol

Efter illustrationerna i
Emil-böckerna av
Astrid Lindgren....
Björn Bergs teckningar.

6-pack

140:- 300:-

Skala Miljö 1:12

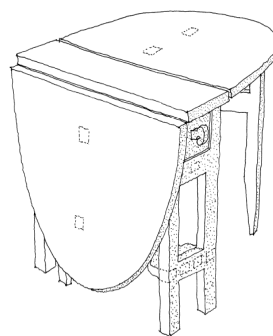

Björn Bergs Runda slagbord

Efter illustrationerna i
Emil-böckerna av
Astrid Lindgren....
Björn Bergs teckningar.

200:-

Skala Miljö 1:12

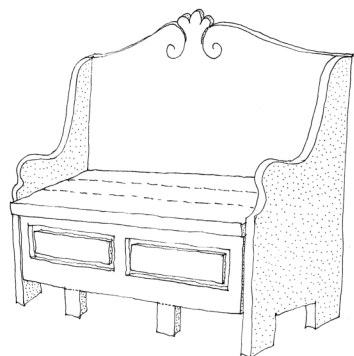

Björn Bergs Linas pigsoffa

Efter illustrationerna i
Emil-böckerna av
Astrid Lindgren....
Björn Bergs teckningar.

215:-

Skala Miljö 1:12



Björn Bergs Almas klaffbyrå

Efter illustrationerna i
Emil-böckerna av
Astrid Lindgren....
Björn Bergs teckningar.

345:-

Skala Miljö 1:12

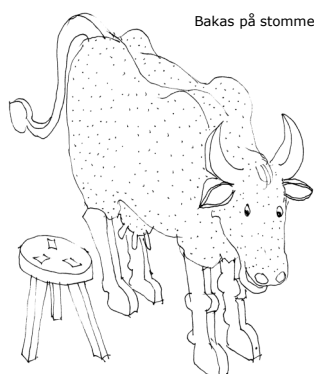

Björn Bergs Emils ko

Efter illustrationerna i
Emil-böckerna av
Astrid Lindgren....
Björn Bergs teckningar.

100:-

Skala Miljö 1:12

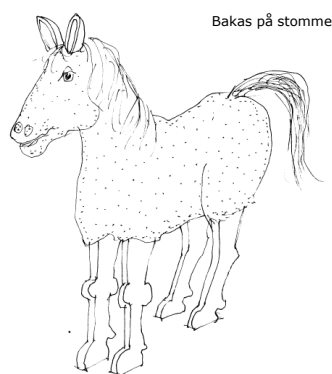

Björn Bergs Emils häst

Efter illustrationerna i
Emil-böckerna av
Astrid Lindgren....
Björn Bergs teckningar.

100:-

Skala Miljö 1:12

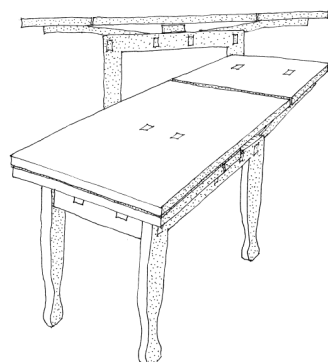

Äppelbordet från Glasriket

Jugend stilen kom till
Sverige på 1910-talet
som en protest mot alla
stilmöbler.

200:-

Skala Miljö 1:12

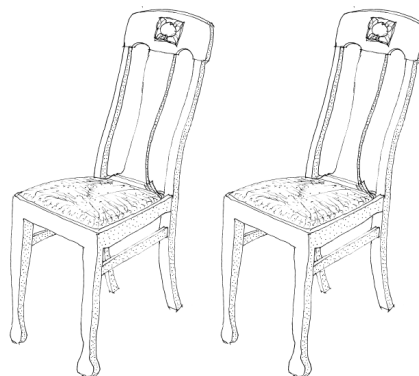

Äppelstolar från Glasriket

Jugend stilen kom till
Sverige på 1910-talet
som en protest mot alla
stilmöbler.

6-pack

140:- 300:-

Skala Miljö 1:12

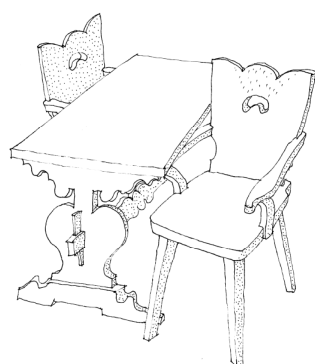

Vilhelm Mobergs möbler

Vilhelm hade denna
möbel i sin skrivaryta
utanför Sthlm.
Stilen är i nybarock

215:-

Skala Miljö 1:12

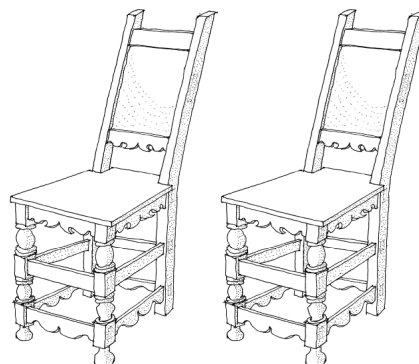

Kalmarslotts- stolen Johan III:s stol

Stolen finns på Kalmar
slott men är en rekon-
struktion av en renäs-
santol.

150:-

Skala Miljö 1:12

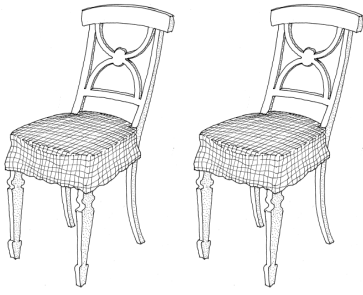

**Två Bellmanstolar
och ett slagbord**

Finns på
Carl Larsson-gården

265:-

Skala Miljö 1:12

**Konservatorium Gotic
Pris: 695:-**

**Konservatorium Victorian
Pris: 725:-**



**Selma Lagerlöfs
sybord + två
lyrstolar**

Finns på Märbacka i
Värmland.

265:-

Skala Miljö 1:12

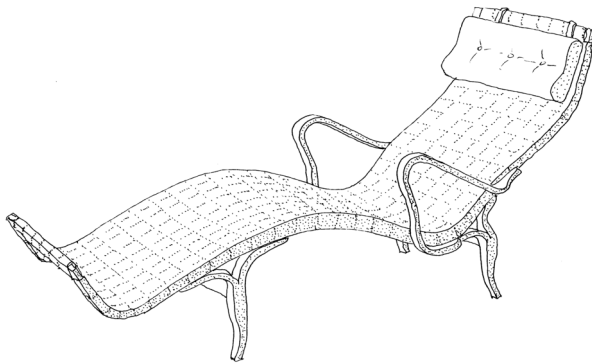
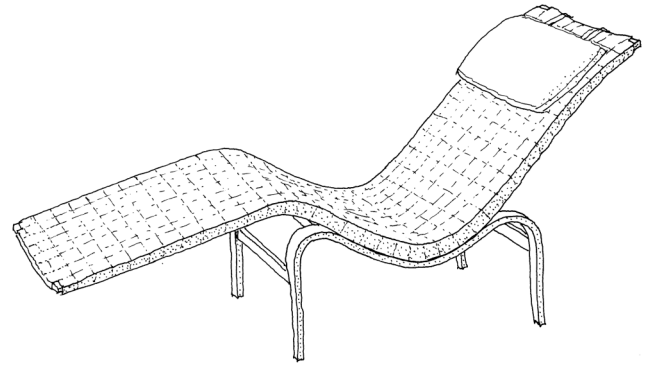

**Bruno Mathssons
stol Pernilla**



Bruno Mathsson Inter-
national AB
Är verksam i Värnamo
där finns även en
utställning.



195:-



Skala Miljö 1:12

**Bruno Mathssons
stol Modell 36**



Bruno Mathsson Inter-
national AB
Är verksam i Värnamo
där finns även en
utställning.

195:-

Skala Miljö 1:12

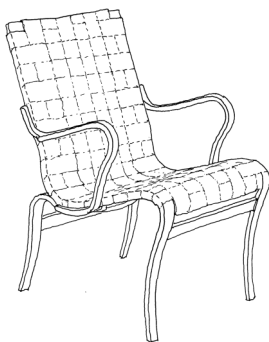

**Bruno Mathssons
stol Mina**

Bruno Mathsson Inter-
national AB
Är verksam i Värnamo
där finns även en
utställning.

110:-

Skala Miljö 1:12

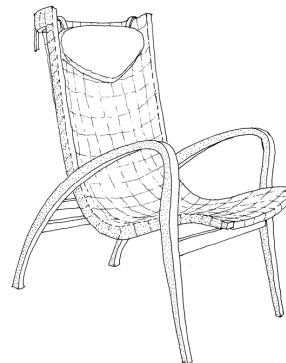

**Bruno Mathssons
stol Gräshoppan**

Bruno Mathsson Inter-
national AB
Är verksam i Värnamo
där finns även en
utställning.

195:-

Skala Miljö 1:12

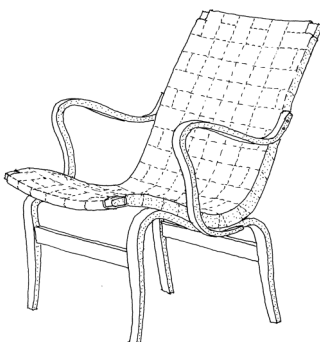

**Bruno Mathssons
stol Eva**

Bruno Mathsson Inter-
national AB
Är verksam i Värnamo
där finns även en
utställning.

95:-

Skala Miljö 1:12

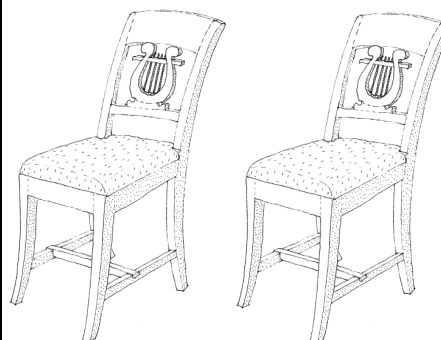

**Selma
Lagerlöfs stol
Akka**

Länsmuseet i Falun.
Selma hade förutom
Märbacka ett hem i
Falun.

150:-

Skala Miljö 1:12

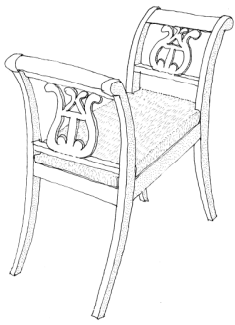

Selma Lagerlöfs
lyrpall.
Från Märbacka.

Finns i Selmas bevarade
hem i Värmland.
Möbelen kommer från
Kalmar hemslöjd

95:-

Skala Miljö 1:12

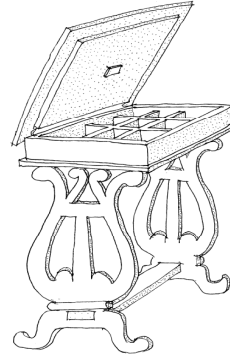

Selma Lagerlöfs
sybord ned lyra.
Från Märbacka.

Finns i Selmas bevarade
hem i Värmland.
Möbelen kommer från
Kalmar hemslöjd

135:-

Skala Miljö 1:12

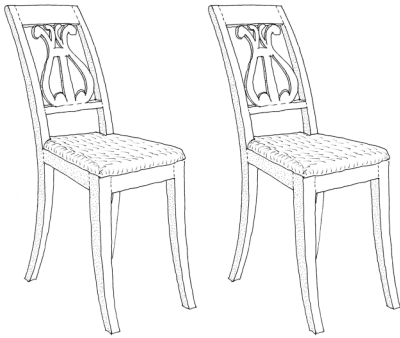

Selma Lagerlöfs
lyrstolar.
Från Märbacka.

Finns i Selmas bevarade
hem i Värmland.
Möbelen kommer från
Kalmar hemslöjd

140:-

Skala Miljö 1:12

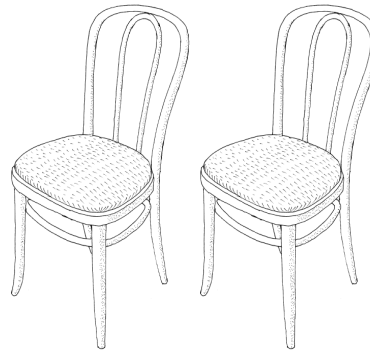

Wienerstolar i
samma teknik som
Michael Thonets

Tillverkas av Gemla Fabri-
kers AB i DIO.
Stolen är tillverkad med
bøjträtekniken.

150:-

Skala Miljö 1:12

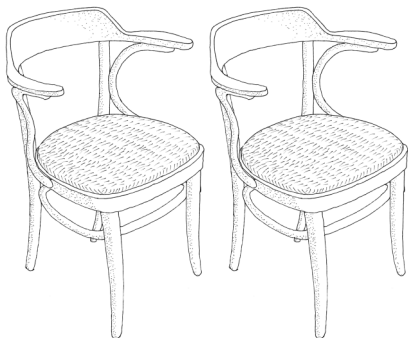

Cattelin karmstol
För restaurang i
Gamla Stan

Tillverkas av Gemla
Fabrikens AB i DIO.
Stolen är tillverkad med
bøjträtekniken.

150:-

Skala Miljö 1:12

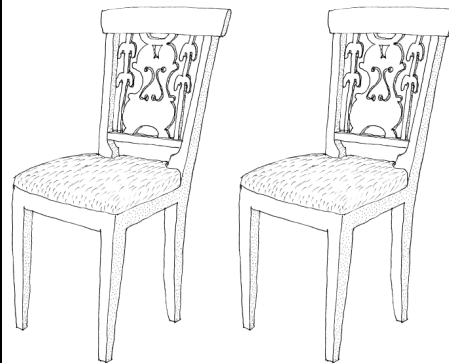

Morfars
Fiolstol
Mannaminne

Tillverkade på
1800-talet har
stått på en
herrgård

140:-

Skala Miljö 1:12

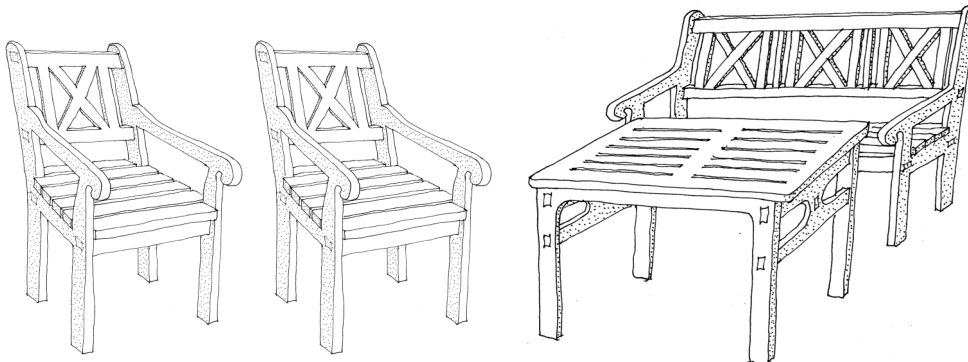

Trädgårdsmöbelsats.
Egen modell, efter
möbel från Hillerstorp.

Detta var en av mina
första möbler. Som sats
finns den nu bara i
skalan Miljö 1:12.

265:-

Skala Miljö 1:12

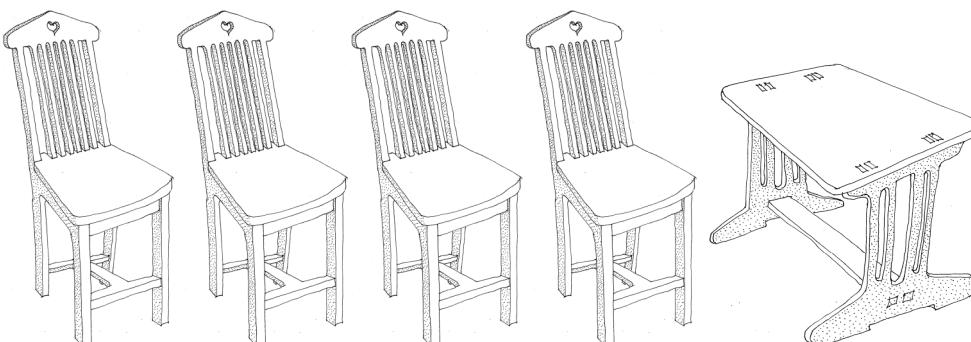

Hjärtermöbelsatsen.
Den första möbelen jag
gjorde, egen design.

Detta var min allra
första möbel. Som sats
finns den nu bara i
skalan Miljö 1:12.

265:-

Skala Miljö 1:12

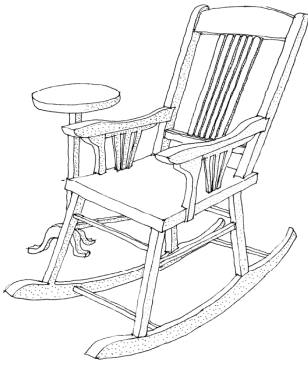

Leeas mormors Finska gungstol och pelarbird.

Stolen är uppmätt i
Lahti i Finland. Kan
eventuellt vara en tidig
Askomöbel.

195:-

Skala Miljö 1:12

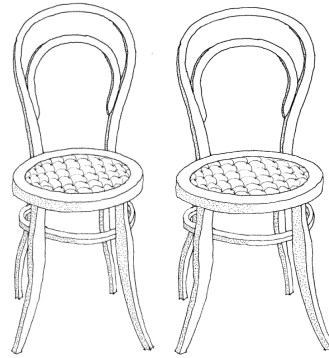

Konsumstul Nr. 14 "Stolarnas Stol" Michael Thonet

Michael uppfann böjträtekni-
ken. Stolen är tillverkad i över
5.000.000 ex. och den kom
redan år 1859.

150:-

Skala Miljö 1:12

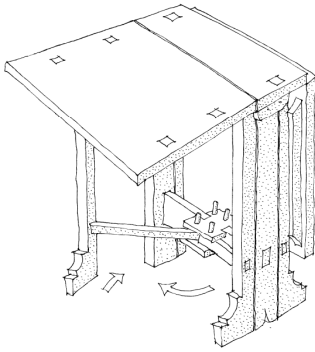

Kallforsens herrgårds stora slagbord

Finns som uppmätning i
en av Lars Sjöbergs
böcker om olika möbler
från 1700-talet.

275:-

Skala Miljö 1:12

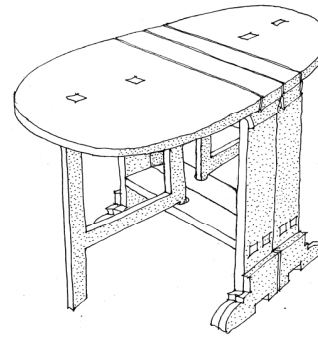

Herrgårdens Halvmåneslagbord

Finns som uppmätning i en av Lars
Sjöbergs böcker om olika möbler från
1700-talet. Kan kombineras med
Kallforsens fyrkantiga slagbord.

240:-

Skala Miljö 1:12

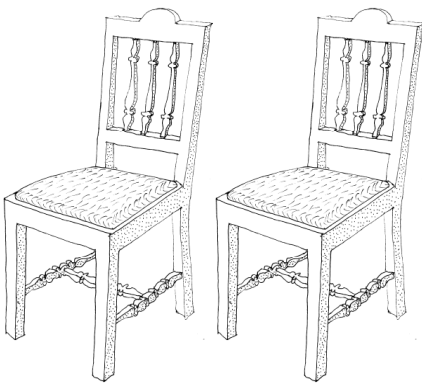

Våxna bruks herrgårdsstol. Finns i Hallvylska palatset.

Wilhelm Kempe byggde
upp Hallvylska palatsets
rikedomar i Hälsingland.
Även från Voxna bruk.

140:-

Skala Miljö 1:12

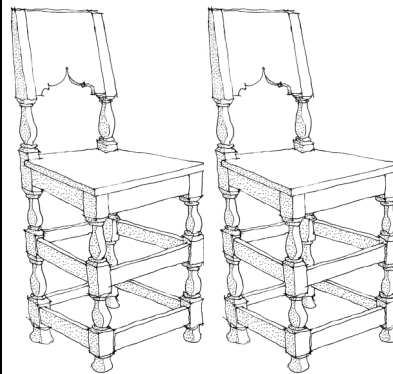

Ångermanlands- stolen

Stolen är en så kallad
tolvslästol, i allmoge-
stijl, med stildrag ända
från 1500-talet

150:-

Skala Miljö 1:12

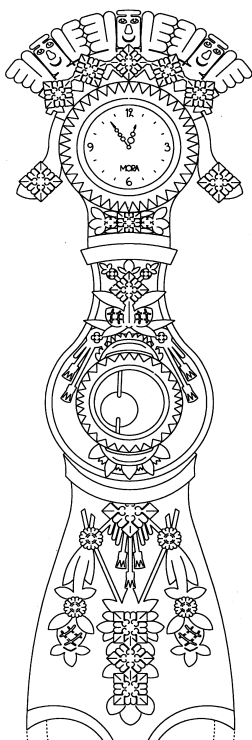

"Ångermanlandsbrud"

Denna modellen finns
på Dammerget Väs-
ternorrlands museum i
Härnösand.

De här golvuren gjordes
i Ångermanland i slutet
av 1700-talet och i
början av 1800-talet.
Och är en av de finaste
allmogemöbler vi har
här i Sverige.

595:-

Skala Miljö 1:12

Gustavianska rokostolen

Stolen är från 1700-talet
och är en blandning av
rokoko och den gustavi-
anska stilen. Ur Lars
Sjöbergs samlingar.

150:-

Skala Miljö 1:12

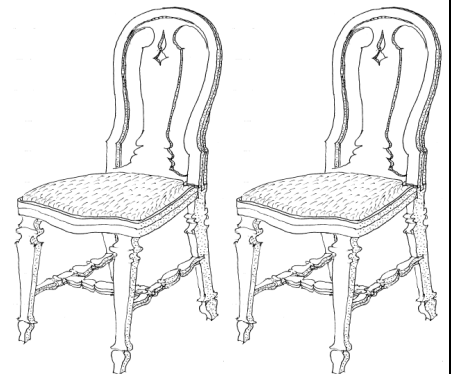

Johan-Petters gustavianska

Från 1700-talet från
Sthlm. Byggt av mäs-
taren Johan Petter
Mansnereus. Ur Lars
Sjöbergs samlingar.

140:-

Skala Miljö 1:12

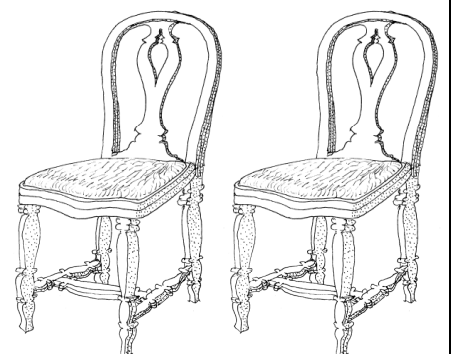

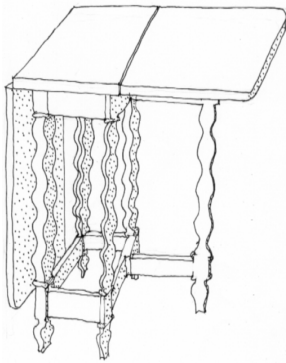

Barockslagbord från gården Hamn

Stolen är uppmätt på
Västkusten troligen
tillverkat på 1900-talet
med inspiration från
barocken.

140:-

Liten möbel i Skala Miljö 1:10

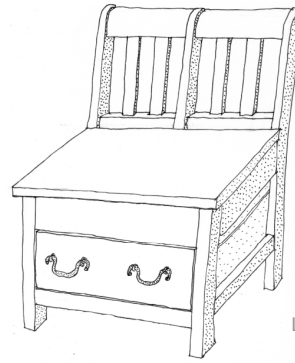

Förvaringssoffan från gården Hamn på Västkusten

Soffan är uppmätt på Västkus-
ten troligen tillverkat på 1900-
talet med förvaring under locket
och med en utdragbar låda.

210:-

Liten möbel i Skala Miljö 1:10

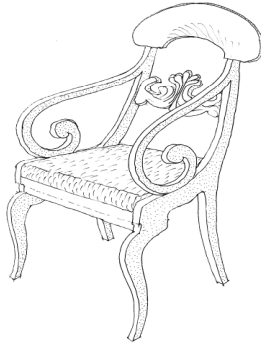

Charlotte Berlins karmstolar från Ystad.

Finns på Charlotte
Berlins museum i Ystad.
En 1800-tals möbel i
Karl-Johan stil.

100:-

Skala Miljö 1:12

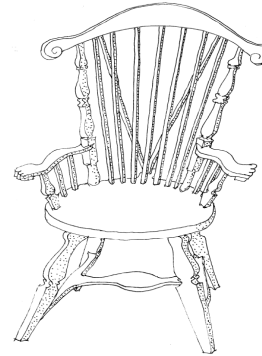

Amerikanska Windsorstolar. Fan-Back-Chair.

Massachusetts 1780

120:-

Skala Miljö 1:12

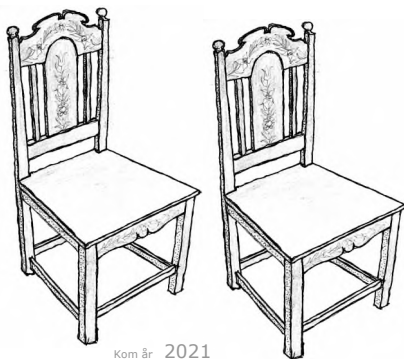

Hanna och Valdemars stol

Hanna Hansdotter är
glasblåsare och formgivare.
Jobbar mest på Boda
glasmuseum med stora
glaskulpturer. Valdemar
är Hannas son och dom bor
grannar med Kotte toys i
"Glasriket" i Småland.
I byn Gåsamåla.

165:-

Skala Miljö 1:12

Kom år 2021

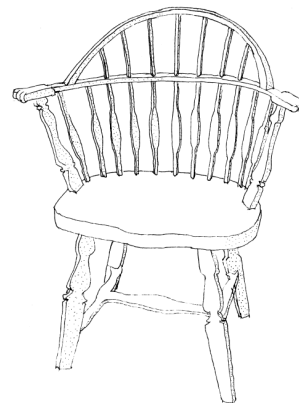

Amerikanska Windsorstolar. Sack-Back-Chair.

Connecticut 1820

130:-

Skala Miljö 1:12

Konservatorium. Gotic.

695:-

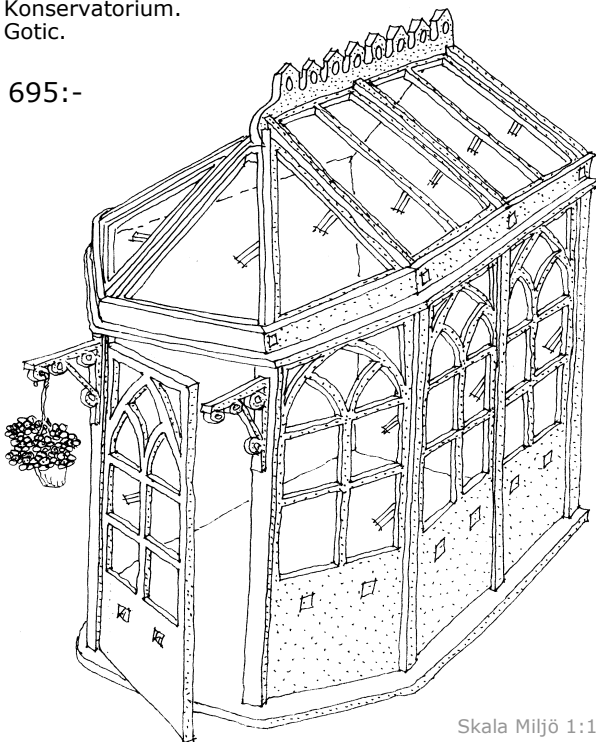

Skala Miljö 1:12

Konservatorium. Victorian.

725:-

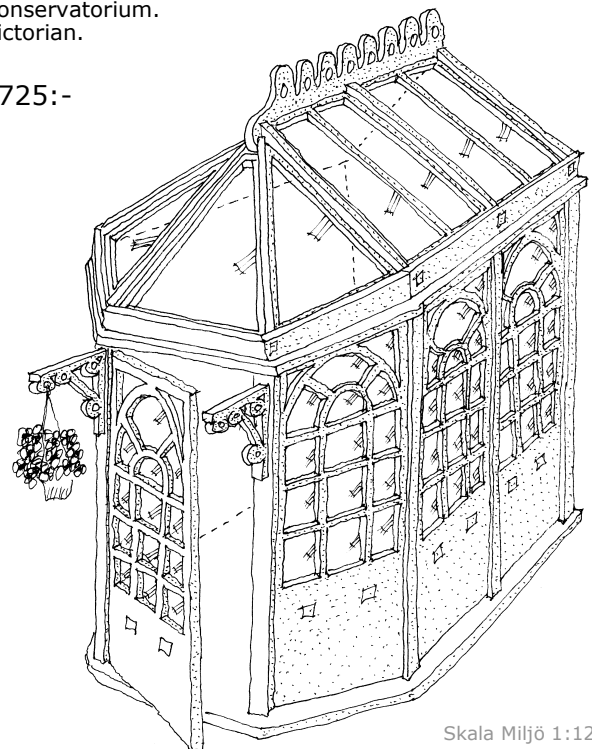

Skala Miljö 1:12

Kom 2018

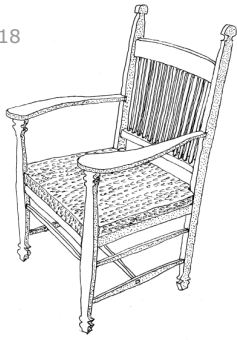

Carl Westmans stol. Nordiska museet

Carl Westman var arkitekt. Ritat Rådhuset i Stockholm. Hans möbler tillverkades ofta av Bröderna Eriksson i Rackstad, Arvika.

130:-

Skala Miljö 1:12

Kom 2019

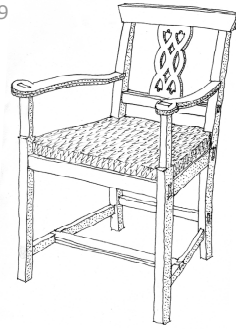

Jan Krahnerns stol. Glasrieket

Jan Krahnern gick bort för några år sedan. Stolen är till hans minne. En vacker allmogestol tillverkad av Jans morfar. Vi är många i kompisgänget som saknar Jan och hans stol.

130:-

Skala Miljö 1:12

Gunnar Asplunds bänk för tingshuset i Sölvesborg (huset han ritade före han ritade stadsbiblioteket i Stockholm)



Kom 2019

Gunnar Asplund är vår kanske internationellt mest kände arkitekt. Han har ritat Skogskyrkogården i Stockholm i samarbete med Sigurd Leverentz.

110:-

Skala Miljö 1:12

2019

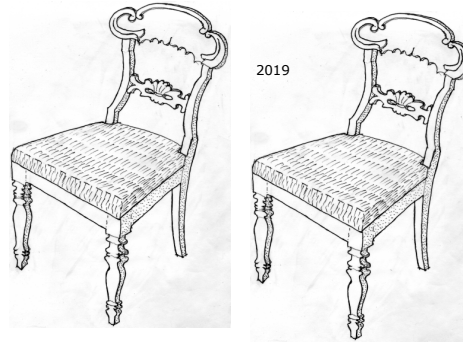

Jenny Linds stol

Jenny Lind var vår internationellt kända operasångerska.

Hennes möbler finns bevarade på Nordiska museet

160:-

Skala Miljö 1:12

2019

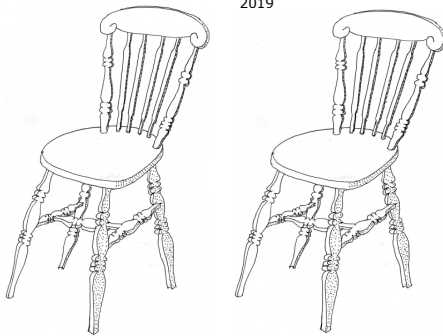

"Sista Pinnen" Nesto

I Nässjö fanns tidigare en stor pinnstolsfabrik. I Nässjö kallades fabriken för "Pinnen" Den lades ner på 70-talet. Den var under sin sista tid i Norsk ägo. Denna stol var tillverkad under Pinnens Nesto-period.

140:-

Skala Miljö 1:12

2019

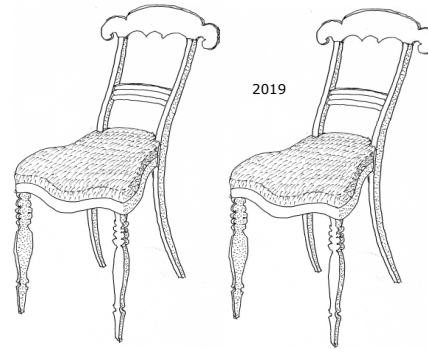

Morbror Anders stol från Skåne

Morbror Anders drev jordbruk i Skåne, i Östra Ljungby; med hjälp av drängen Ståhl.

Anders är min frus morbror. Anders fru kom från byn Källina. Stolen är allmoge och gjord av någon bysnickare i norra Skåne.

160:-

Skala Miljö 1:12

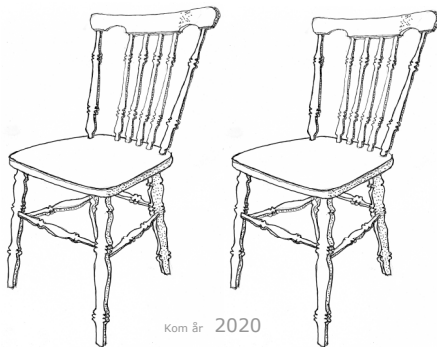

Kom år 2020

Wigells 1922

Wigells möbelfabrik i Malmköping är den äldsta pinnstolsfabriken i Sverige, som fortfarande producerar pinnstolar.

140:-

Skala Miljö 1:12



Kom år 2021

HAGA Pinnstol

Haga pinnstol är kanske Sveriges finaste pinnstol. Den tillverkades i Sveriges alla första pinnstolsfabrik i Hagafors. Lades ner 1967. Formgivare till stolarna med namnet HAGA var Sven-Erik Fryklund från Lidingö

140:-

Skala Miljö 1:12

Kom år 2021

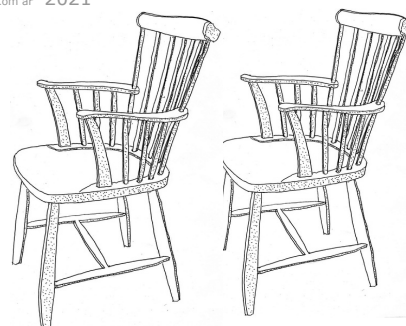

HAGA Pinnstol med karmar

Haga pinnstol är kanske Sveriges finaste pinnstol. Den tillverkades i Sveriges alla första pinnstolsfabrik i Hagafors. Lades ner 1967. Formgivare till stolarna med namnet HAGA var Sven-Erik Fryklund från Lidingö

260:-

Skala Miljö 1:12

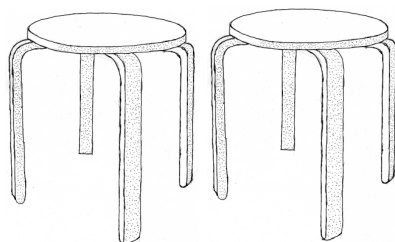

2 pallar 95:-

Pallen "Frosta" Från IKEA

Gillis Lundgren började arbeta på IKEA redan år 1953 och har varit en viktig medarbetare till Ingvar Kamprad. Gillis har svarat för formgivningen av över 100 olika IKEA-modeller. "Lövet", "Billy" och hurtsen "Tore" har Gillis formgivit.

4 pallar 160:-

Kom år 2022

Skala Miljö 1:12

Kom 2022

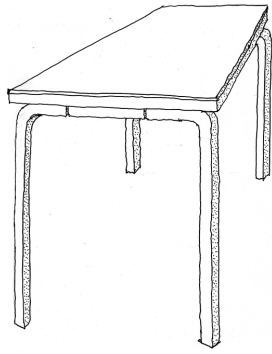

**Bord med L-ben
Design
Alvar Aalto**

L-benet togs fram i
samarbete med
Snickaren
Otto Korhonen i Åbo.
Har använts till pallar
stolar och bord, som
fortfarande tillverkas, i
Åbo, av företaget Artek

195:-

Skala Miljö 1:12

Kom 2022



**Ordförande 69
Stol med L-ben...**

L-benet togs fram i
samarbete med
Snickaren
Otto Korhonen i Åbo.
Har använts till pallar
stolar och bord, som
fortfarande tillverkas, i
Åbo, av företaget Artek

130:-

Skala Miljö 1:12